

# SCHALUNGS- LÖSUNGEN

MODULARE SCHALUNG FÜR WÄNDE, DECKE UND SÄULEN

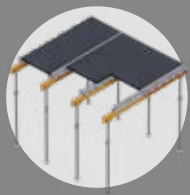

GEOPANEL



GEOSKY



GEOPANEL STAR



GEOTUB PANEL



GEOTUB



LEICHT



PRAKTISCH



NACHHALTIG

# IHNALTSVERZEICHNIS



**GEOPANEL** 8  
Schalungssystem für Wände.



**GEOTUB PANEL** 44  
Schalung für quadratische und rechteckige Säule.

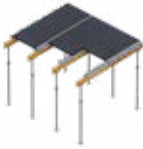

**GEOSKY** 32  
Flache Deckenschalung.



**GEOTUB** 48  
Schalung für runde Säule.



**GEOPANEL STAR** 38  
Verstellbare quadratische und rechteckige Schalung.

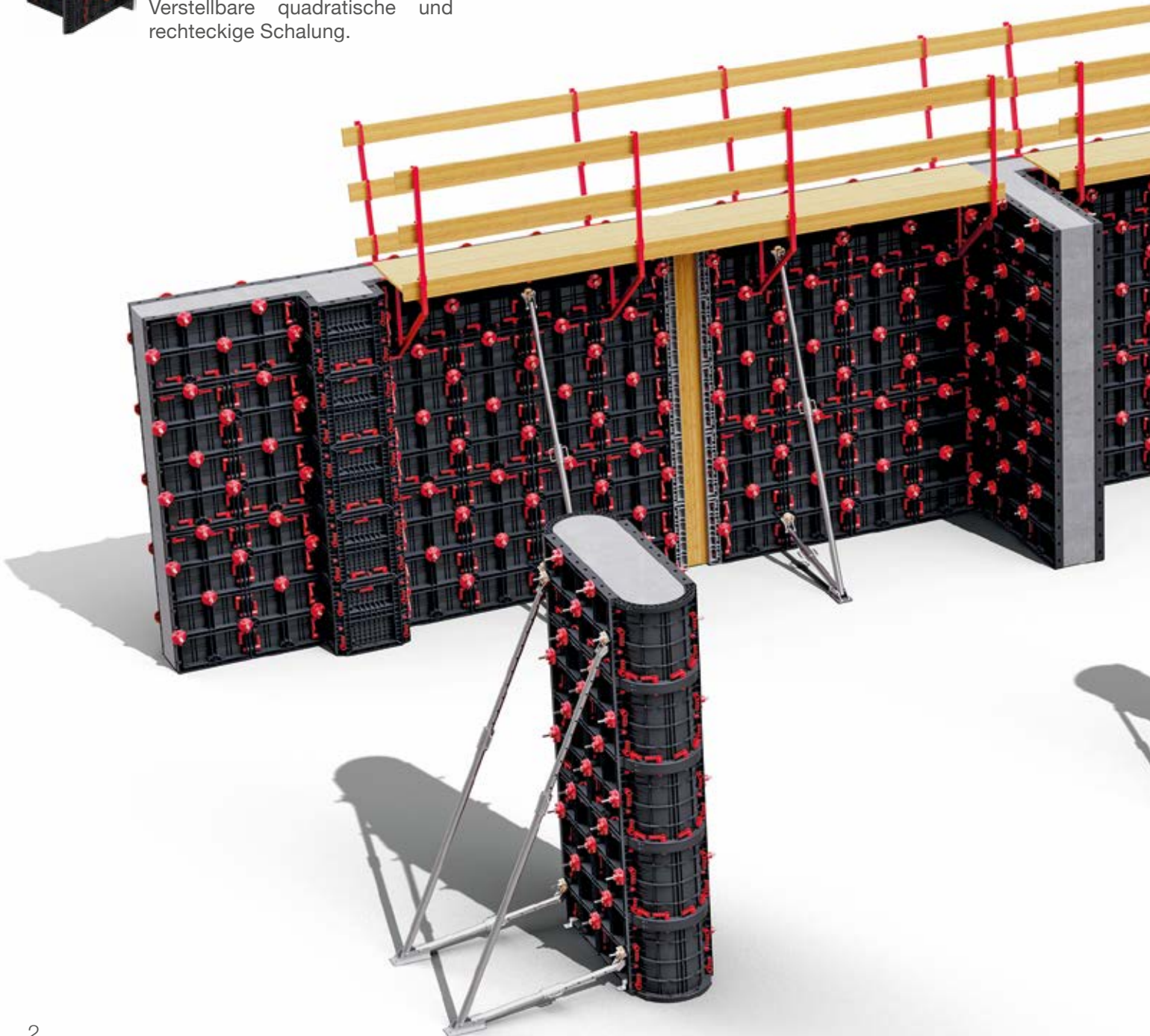

# DAS KONZEPT

Das **universelle Schalungssystem von Geoplast** wurde so konzipiert, dass es **leicht und einfach** ist, um optimale Produktivität und Ergonomie zu erzielen und die Umweltbelastung durch Baustellen zu verringern.





# LEICHT UND ERGONOMISCH



Kunststoffe sind äußerst vielseitige Werkstoffe und finden heute in allen Tätigkeitsbereichen Anwendung. Die Auswahl des richtigen Polymers und die ausgeklügelte Entwicklung des Produkts führen zu erstaunlichen Ergebnissen. Seit 2003 bietet Geoplast der Bauindustrie alle Vorteile der ABS-Schalung.

## LEICHT



Benutzerfreundliche Werkzeuge sind sicherer, benutzerfreundlicher und produktiver. Es ist eine Tatsache, dass das wiederholte Anheben schwerer Geräte und Ausrüstungen zu Müdigkeit und Verletzungen führt.

Die Geoplast-Schalung wiegt durchschnittlich 15 kg/m<sup>2</sup>, wobei kein einzelnes Element schwerer als 11 kg ist. Aus diesem Grund kann das gesamte System in jeder Situation immer von Hand verwendet werden. Die Verwendung eines Krans ist somit kein Muss mehr, was sich in einer höheren Flexibilität auf der Baustelle ausdrückt, ohne Kompromisse in Bezug auf Gesundheit und Sicherheit einzugehen zu müssen.

## SCHNELL



Eine ausgereifte Schalung ist einfach und schnell zu handhaben. Geoplast-Schalungen verwenden spritzgegossenes ABS auf geschickte Weise, wodurch die Aufgaben mit so wenig Bauteilen wie möglich erledigt werden können. Geringes Gewicht und Einfachheit verbessern die Einsatzgeschwindigkeit.

Schalungselemente unterschiedlicher Form und Größe lassen sich problemlos zusammenbauen mit Holzelementen individuell anpassen.

## HANDLING



Geringes Gewicht und modularer Aufbau machen die Lagerung und Logistik der Geoplast-Systemschalung wirklich einfach.

Feuchtigkeit und Wasser beeinträchtigen die Paneele in keiner Weise. Somit sind trockene Lagerbedingungen nicht erforderlich. Durch das geringe Gewicht des Systems ist kein Kran oder LKW mit Kran für das Handling der Schalung erforderlich, was die Logistik erheblich vereinfacht.



# EINFACH UND PRODUKTIV



Überall dort, wo Beton gegossen wird, ist Produktivität ein wichtiges Thema. In all jenen Fällen, in denen die manuellen Arbeiten die bessere Option sind, verbessert die leichte und schnelle Geoplast-Schalung die Geschwindigkeit und Produktivität im Vergleich zu Metallschalungen und traditionellen Holzschalungen erheblich.

## STÄRKE



ABS ist ein sehr starkes Polymer, schlag- und abriebfest.

Geoplast-Schalungen halten einem Druck von bis zu 80 kN/m<sup>2</sup> stand. Ferner können Elemente mit einer Höhe von bis zu 6 m in einem Guss gegossen werden.

Die ausgezeichnete Temperaturstabilität von ABS ist der Schlüssel für die Gebrauchstüchtigkeit der Schalung bei heißem und kaltem Klima.

Die langjährige Erfahrung hat gezeigt, dass richtige Handhabung Geoplast-Schalung für weit über 100 Zyklen verwendet werden kann.

## MODULAR



Die Elemente der Geoplast-Systemschalung sind modular aufgebaut und lassen sich in einer Vielzahl von Kombinationen zusammenfügen, um den genauen Anforderungen jeder Baustelle gerecht zu werden.

Die Paneele sind in Größe und Form präzise und vollständig austauschbar. Sie haben eine einheitliche Befestigungsmethode, um die Gesamtzahl der für die Schalung erforderlichen Elemente zu verringern.

## ENTSORGUNG



Der Beton haftet nicht an der glatten Oberfläche des ABS, so dass die Geoplast-Systemschalung sehr einfach mit Wasser, ohne den Einsatz von Reinigungsmitteln gereinigt werden kann.

Trennmittel sind zwar nicht zwingend erforderlich, es ist jedoch möglich, Formöl auf Wasserbasis zu verwenden. Schnelle Reinigung bedeutet einen schnellen Austausch der Elemente.

Zeit ist das kostbarste Gut auf einer Baustelle: Die Geoplast-Systemschalung optimiert den Betonproduktionszyklus.

# DIE LEISTUNG VON ABS

ABS (Acrylnitril-Butadien-Styrol) ist bekannt für seine Schlagfestigkeit und Härte und weist eine ausgezeichnete Belastungsstabilität auf. Es ist beständig in einem weiten Temperaturbereich und behält seine Formeigenschaften von  $-20\text{ °C}$  bis  $+80\text{ °C}$ ; insbesondere nimmt die Schlagfestigkeit bei niedrigeren Temperaturen nicht schnell ab. Diese Eigenschaften machen ABS zum perfekten Material für die hohe Beanspruchung auf Baustellen, wie die professionelle Geoplast-Schalung beweist. Darüber hinaus ist ABS dafür bekannt, dass es hart, glänzend und nicht porös ist und Beton eine hervorragende Oberflächengüte verleiht. Kunststoffspritzguss ist ein ideales Verfahren für Produkte, bei denen Teile eine hohe Stabilität aufweisen müssen. Die Geoplast-Schalung wird so hergestellt, dass komplexe, hochentwickelte Teile, bei denen jedes Gramm ABS so ausgelegt ist, dass es zur Gesamtleistung des Produkts beiträgt. Ferner ist das Spritzgießen äußerst genau, wodurch Paneel um Paneel exakt in der gleichen Größe produziert werden kann.



Charakteristische	Spezifikation
<b>Material</b>	Acrylnitril-Butadien-Styrol (ABS)
<b>CAS Number</b>	9003-56-9
<b>Dichte</b>	1.04–1.06 g/cm <sup>3</sup>
<b>Thermische Leitfähigkeit (k)</b>	0.1W/m <sup>-1</sup> K <sup>-1</sup>
<b>Lineare Wärmeausdehnung</b>	0.14 mm/m/°C
<b>Betriebstemperaturbereich</b>	-20°C bis +80°C
<b>Typische Biegemodule</b>	2.1 GPa
<b>Typische Oberflächenhärte</b>	RR 96
<b>Wasserlöslich</b>	NEIN
<b>Korrosionsbeständigkeit:</b>	Starke Säuren: GUT Verdünnte Säuren: SEHR GUT Alkalien: SEHR GUT

## NACHHALTIG

Ein verantwortungsbewusster Umgang mit der Umwelt bei der Produktplanung ist von grundlegender Bedeutung: ABS wird recycelt, weshalb die robuste und langlebige Schalung von Geoplast aus recyceltem Polymer hergestellt wurde. Noch besser ist, dass Geoplast-Schalungen am Ende ihrer Nutzungsdauer im nächsten Lebenszyklus zu 100% zu einem Produkt mit der gleichen hohen Qualität verarbeitet werden, wodurch keine Kunststoffabfälle entstehen. Aufgrund des geringen Gewichts wird bei der Logistik und Handhabung des Geoplast-Systems weniger Energie verbraucht als bei herkömmlichen Schalungen, wodurch der CO<sub>2</sub>-Ausstoß verringert wird. Durch den Ersatz der Holzschalung durch die Geoplast-Systemschalung wird die Menge der Holzabfälle, die beim Schneiden und Zuschneiden auf der Baustelle anfallen, drastisch reduziert.





# DER BEFESTIGUNGSGRIFF

## DAS UNIVERSELLE BEFESTIGUNGSELEMENT FÜR ALLE GEOPLAST-SCHALUNGEN

Niemand möchte Zeit bei seiner Arbeit vergeuden. Geoplast hat sein Schalungssystem mit einem sehr klaren und einfachen Konzept entwickelt: So wenige verschiedene Elemente wie möglich verwenden. Die Verwendung von Polymeren ermöglichte eine einfache, leichte und dennoch sehr starke Befestigungsmethode durch die Verwendung einer einfachen, cleveren Form.

Das für die Befestigungsgriffe ausgewählte Polymer ist eine hohe Resistenzvariante des Polymers PA66 (üblicherweise bekannt als „Nylon“), einer der stärksten im Handel erhältlichen Kunststoffe.

Charakteristische	Spezifikation
<b>Material</b>	PA66 Polyamid (Nylon)
<b>CAS Number</b>	32131-17-2
<b>Dichte</b>	1.32 g/cm <sup>3</sup>
<b>Betriebstemperaturbereich</b>	-20°C bis +80°C
<b>Typical flexural modulus</b>	7200 MPa
<b>Typische Oberflächenhärte</b>	RR 90
<b>Wasserlöslich</b>	NIEN
<b>Korrosionsbeständigkeit:</b>	Verdünnte Säuren: GUT Organische Lösungsmittel: SEHR GUT Alkalien: GUT

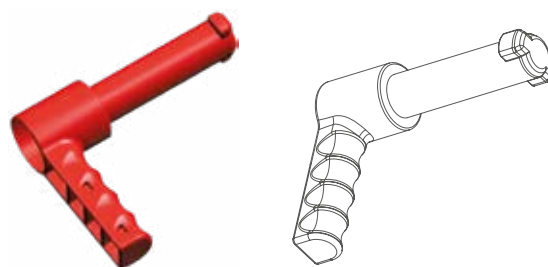

- Mit einer einfachen 90-Grad-Drehung fest verriegelt.
- Leicht, nur 0,1 kg.
- Äußerst bedienerfreundlich, nur eine kurze Schulung erforderlich.
- In voller Sicherheit händisch zu bedienen.
- Kein Hammer erforderlich, reduziert die Geräuschentwicklung vor Ort. Wichtig für Arbeiten in Städten, insbesondere nachts.

## ALLES DREHT SICH UM GUTES ENGINEERING

Ein Schalungssystem ist nur so stark wie seine Befestigungselemente. Jeder Geoplast-Befestigungsgriff hat eine Endzugfestigkeit von 1,2 Tonnen: Diese trägt dazu bei, dass das Schalungssystem robust und sehr zuverlässig ist. Die Befestigungsgriffe sind auch für implizite Sicherheit ausgelegt:

- Eine einfache 90-Grad-Drehung in eine beliebige Richtung verriegelt die Paneele;
- Die rote Farbe steht im Kontrast zu den schwarzen Paneelen, was die optische Überprüfung Vollständigkeit und die korrekte Verriegelung sehr einfach und sicher macht;
- Kein Hammer erforderlich, verringert die Verletzungsgefahr.

## VERWENDETE BEFESTIGUNGSGRIFFE



# GEOPANEL

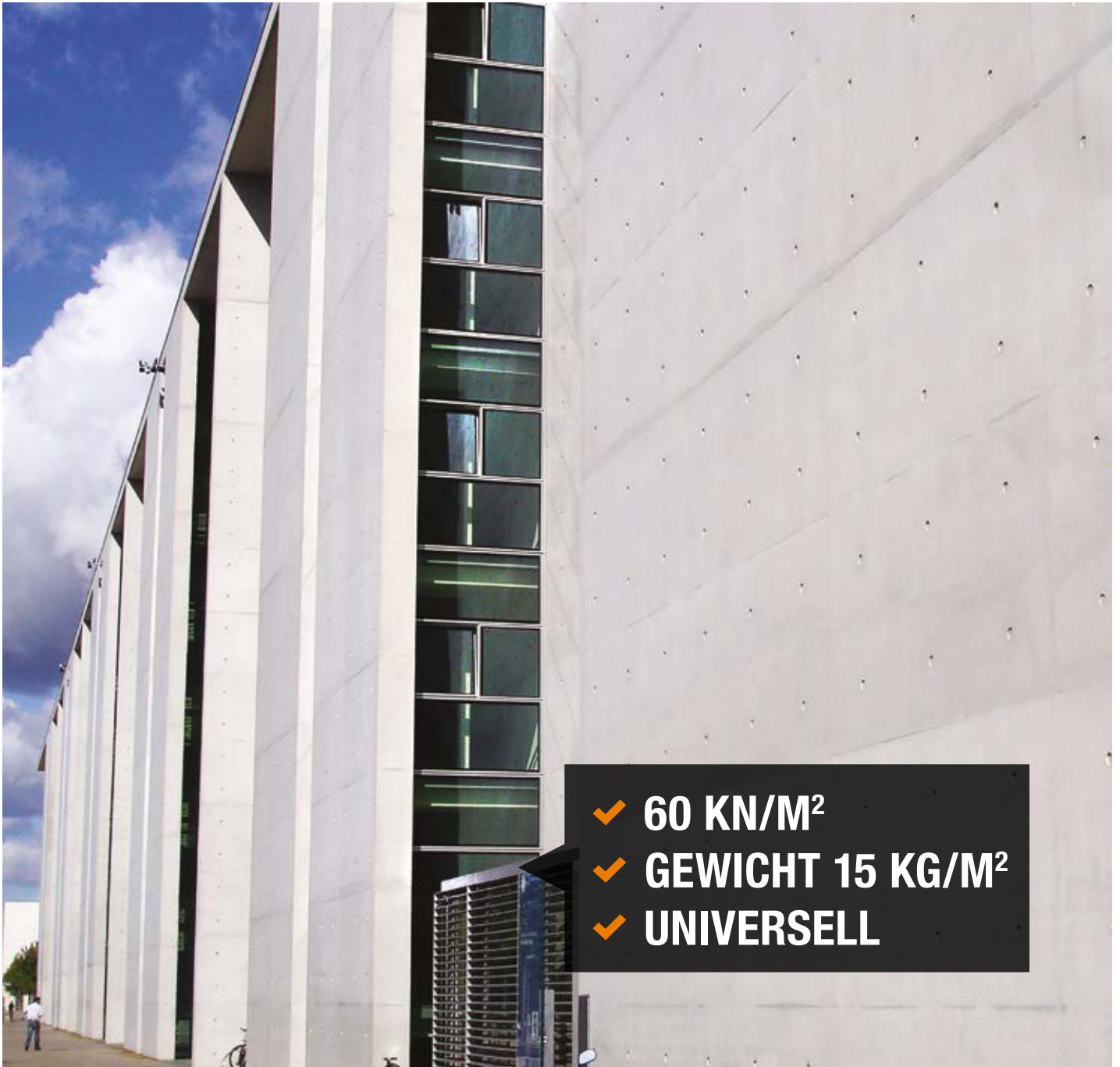

## WANDSCHALUNGSSYSTEM





# DAS GEOPANEL-SYSTEM

Die ganze Idee hinter Geopanel ist Einfachheit.

## KEIN KRAN

## SELBSTLERNEND

## BREITES ANWENDUNGSSPEKTRUM

Das Konzept ist, dass eine einzelne Person in der Lage sein sollte, die Schalung sicher zu verwenden, auch wenn sie alleine und ohne Kran arbeitet. Aus diesem Grund wiegt kein einzelnes Element des Geopanel-Systems mehr als 11 kg.

Geopanel ist vielseitig einsetzbar und wird für Wände, Fundamente, Schächte, Verbaue sowie für Deckenschalung (in Kombination mit Geosky-Elementen) verwendet. Das Arbeiten mit einer Schalung muss einfach und intuitiv sein. Es dauert buchstäblich nur ein paar Minuten, um zu verstehen, wie Geopanel funktioniert: Selbst ungelernete Arbeiter können es praktisch sofort einsetzen.

Das Geopanel 120x60 ist das Herzstück eines Schalungssystems, bei dem eine Vielzahl von Komponenten in einer Vielzahl von Kombinationen und Formen ineinandergreifen. Manchmal sind Pläne und Werkstattzeichnungen für die Baustelle einfach nicht verfügbar, und die Schalung muss einfach genug sein, um auf logische, einfache und effektive Weise aufgebaut zu werden. Die Geopanel-Serie umfasst Ecken, Anschlagpaneele, Ausgleichselemente und Zubehör, die in ihrer Gesamtheit die Aufgabe einfach und unkompliziert machen.

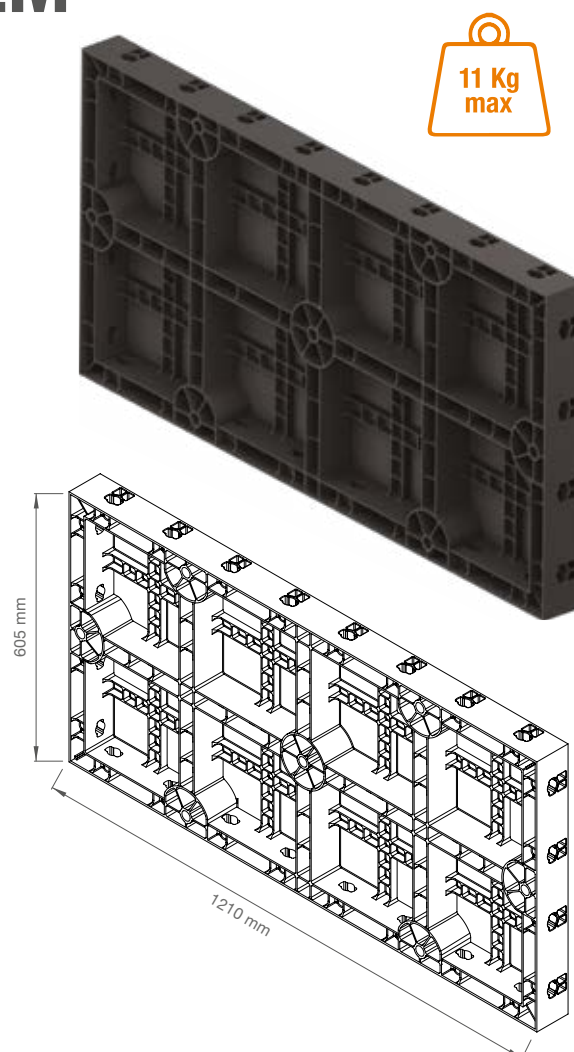

Element	Normalmaß (m)	Istmaß (mm)	Kontaktfläche (m <sup>2</sup> )	Gewicht (kg)
<b>GEOPANEL 120X60</b>	1.20 x 0.60	1210 x 605	0.732	10.38
<b>GEOPANEL 40X60</b>	0.40 x 0.60	404 x 605	0.244	3.85
<b>GEOPANEL 35X60</b>	0.35 x 0.60	353 x 605	0.214	3.53
<b>GEOPANEL 30X60</b>	0.30 x 0.60	303 x 605	0.183	2.82
<b>GEOPANEL 25X60</b>	0.25 x 0.60	252 x 605	0.152	2.59
<b>GEOPANEL 20X60</b>	0.20 x 0.60	202 x 605	0.122	2.29
<b>GEOPANEL 15X60</b>	0.15 x 0.60	150 x 605	0.091	2.04
<b>GEOPANEL 5X60</b>	0.05 x 0.60	50 x 605	0.030	0.75
<b>GEOPANEL 4X60</b>	0.04 x 0.60	40 x 605	0.024	0.69
<b>GEOPANEL 3X60</b>	0.03 x 0.60	30 x 605	0.018	0.62
<b>GEOPANEL WP</b>	0.10 x 0.60	100 x 605	0.036	1.31
<b>GEOPANEL CL 20-25-30</b>	0.46 x 0.60	460 x 605	0.182	4.92
<b>GEOPANEL CL-35-40-45</b>	0.61 x 0.60	610 x 605	0.272	6.14
<b>GEOPANEL TWIN ANGLE</b>	0.30 x 0.30 x 0.10	303 x 303 x 100	0.152	3.96
<b>GEOPANEL INNENECKE</b>	0.30 x 0.10 x 0.60	303 x 100 x 605	0.244	3.86
<b>GEOPANEL AUSSENECKE</b>	0.25 x 0.60	252 x 605	0.152	2.99

# UNBEGRENZTE VIELSEITIGKEIT

Die manuell eingesetzten Geopanel-Schalungsplatten bieten nahezu unbegrenzte Einsatzmöglichkeiten und bieten den besten Nutzen, wenn Kräne oder Schwergut nicht verfügbar sind.

Ob die Renovierung eines historischen Gebäudes im überlasteten Zentrum einer Hauptstadt, der Bau des neuen Hauses einer jungen Familie, das Gießen der Fundamente eines Gewerbebaus in einem Entwicklungsgebiet oder das Schalen von in einem Hochhaus - Geopanel ist das nützliche Werkzeug, das jede Baufirma, egal ob klein oder groß, als unendlich vorteilhaft ansehen wird.

**WÄNDE, EINBAUTEN**

**STÜRZE UND RINGANKER**

**FUNDAMENTE**

**BRÜCKEN-REPARATUR**

**RENOVIERUNG**

**HANFBETON FÜR STAMPFLEHMGEBÄUDE**

**FAHRSTUHLSCHÄCHTE**

**SCHALUNGSWÄNDE**

**FUNDAMENTE FÜR SCHUTZRÄUME / BUNKER**

**GRUBEN UND SCHÄCHTE**

**TANKS UND BEWÄSSERUNGSSTRUKTUREN**

**SCHWIMMBECKEN**

Schalungsteile können am Boden vormontiert sowie zerlegt und genutzt werden, ohne dass die Gewichtsgrenzen für die manuelle Handhabung überschritten werden.

Auch bei der Demontage muss nicht das gesamte System zerlegt werden, sondern es kann in Abschnitte aufgeteilt werden, die aus mehreren Paneelen bestehen und leicht von Hand verschoben werden können.





# DIE EINFACHHEIT VON GEOPANEL

Geopanel-Elemente werden durch den universellen Befestigungsgriff miteinander verbunden. Gegenüberliegende Paneele werden mit marktüblichen Ankerstäbe  $\varnothing 15/17$  mm verbunden. Ebenfalls erhältlich sind leichte, hochfeste Stahl- und PA66-Ankerplatten, um den Aufbau des manuellen Geopanel-Schalungssystems zu vervollständigen.

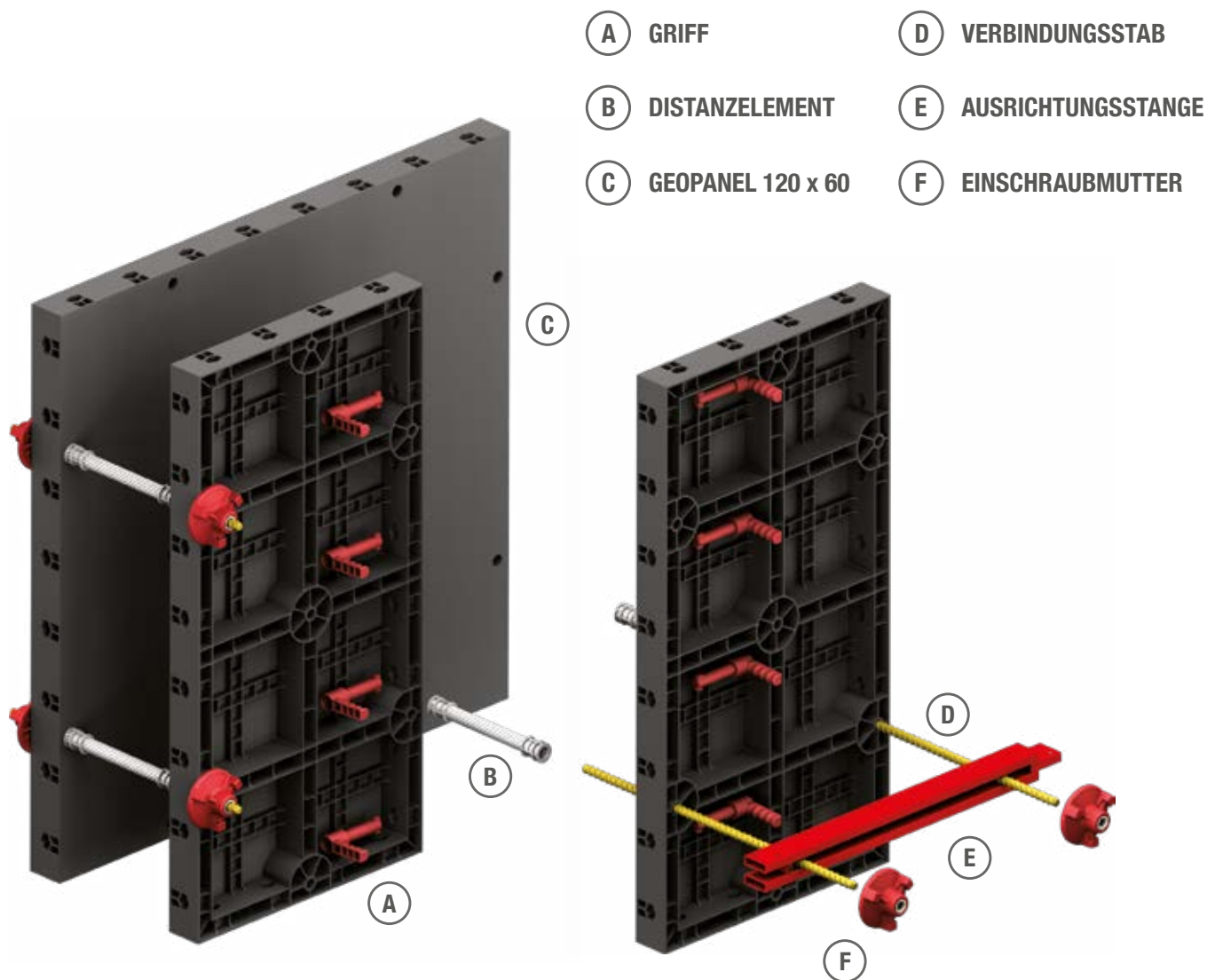

Geopanel 120x60 bildet problemlos Wände in Schritten von 0,6 m bis zu 3,6 m. Die anderen Paneele der Geopanel-Familie ermöglichen kleine und präzise Höheneinstellungen.

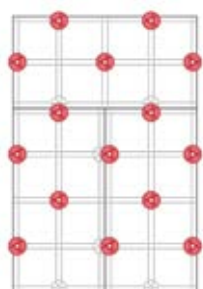

h 1.81 m

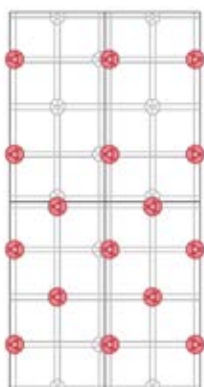

h 2.42 m

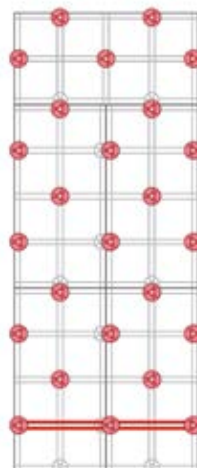

h 3.02 m

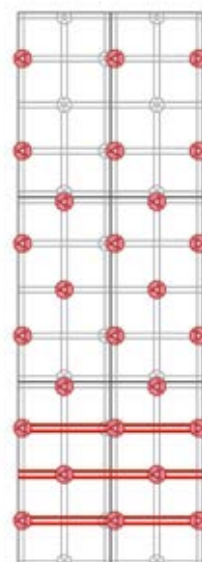

h 3.63 m

# ECK-KONFIGURATION

Mit Geopanel lassen sich problemlos Ecken formen, da das System entsprechende Innen- und Außenecken umfasst, die mit kleinen Geopanel-Elementen unterschiedlicher Größe zusammenpassen. Die Standard-Eckbaugruppen von Geopanel ermöglicht das Formen von Wänden mit einer Dicke von 100 mm und mehr in Schritten von 50 mm und sind in Höhenschritten von 605 mm erhältlich. Geopanel-Elemente 120x60 - der Standardbaustein des Schalungssystems - werden immer zur Bildung von Wänden gegenüberliegend platziert und so ausgerichtet, dass Verbindungsstäbe durch sie hindurchgeführt werden können. Da die relative Position der Innen- und Außenecke mit der Wandstärke der Wand variiert, werden kleine Geopanel-Elemente unterschiedlicher Größe verwendet, um die Lücke zwischen der Außeneckplatte und dem nächstgelegenen Geopanel-Element 120x60 zu schließen.

Es gibt zahlreiche Kombinationsmöglichkeiten für Wandgrößen. Die Kurzanleitung auf dieser Seite ist im technischen Handbuch von Geopanel enthalten, um detailliertere Informationen zu erhalten. Bei Geopanel-Eckschalungen werden Ausrichtstangen verwendet, um die Präzision des Betons zu verbessern. Details zu Position und Anzahl der Ausrichtstangen finden Sie auch im technischen Handbuch.

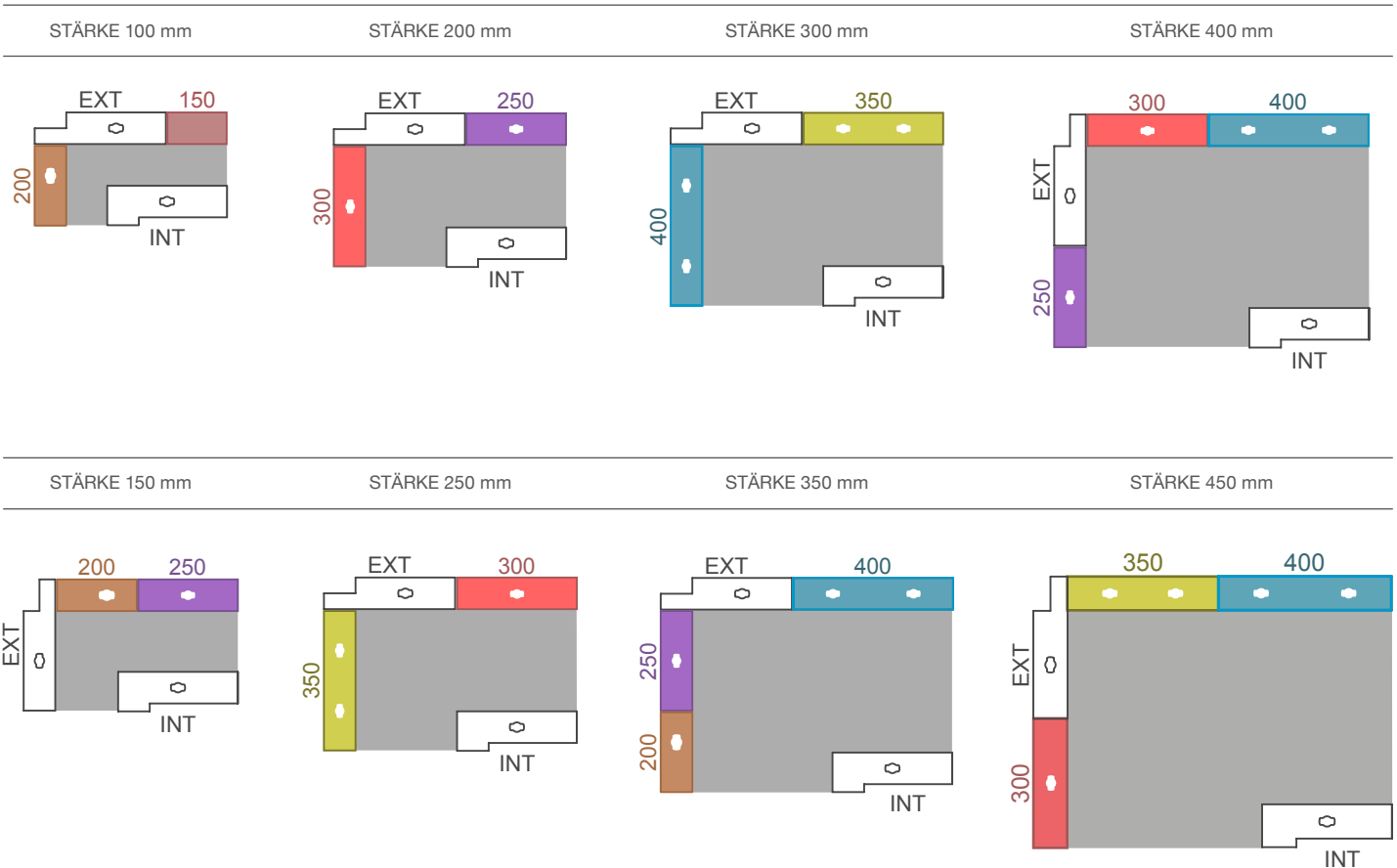



# T-WÄNDE

Mit Geopanel ist die Bildung des Schnittpunktes zweier Wände beliebiger Dicke extrem einfach und schnell.

Zwei innere Eckplatten definieren die sich überschneidende Wand, während Standard-Geopanel-Elemente die gegenüberliegende Wandfläche bilden. Die Standard-T-Knotenpunkte der Wandschalungsbaugruppen von Geopanel unterstützen das Formen von Wänden mit einer Dicke von 100 mm oder mehr in Schritten von 50 mm und sind in Höhenschritten von 605 mm erhältlich.

Es gibt zahlreiche Kombinationsmöglichkeiten für Wandgrößen. Die Kurzanleitung auf dieser Seite ist im technischen Handbuch von Geopanel enthalten, um detailliertere Informationen zu erhalten. Bei den T-Knotenpunkten der Geopanel-Schalung werden Ausrichtstangen verwendet, um die Präzision des Betons zu verbessern. Details zu Position und Anzahl der Ausrichtstangen finden Sie auch im technischen Handbuch.

In einigen Fällen können Ecken und T-Knotenpunkte nahe beieinander platziert werden, wobei nur sehr wenig Platz für Ausrichtstangen vorhanden ist und ein enger Ausgleich erforderlich ist. Das Geopanel-Zubehör und die Ausgleichpaneele sind in diesen Fällen besonders hilfreich.

GEOANEL Innenecke



STÄRKE 100 mm

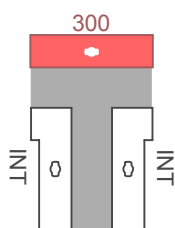

STÄRKE 200 mm

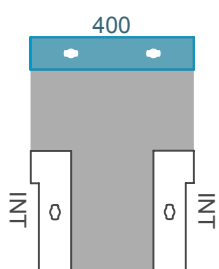

STÄRKE 300 mm

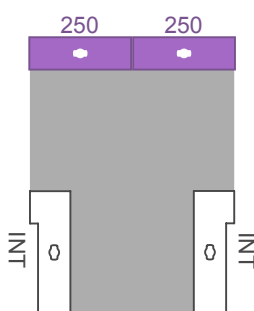

STÄRKE 400 mm

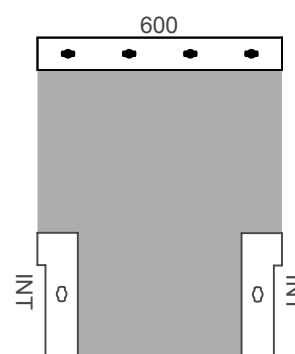

STÄRKE 150 mm

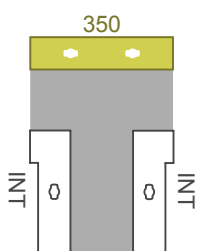

STÄRKE 250 mm

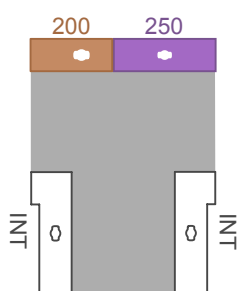

STÄRKE 350 mm

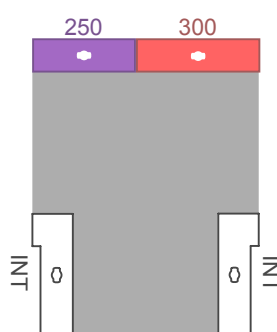

STÄRKE 450 mm

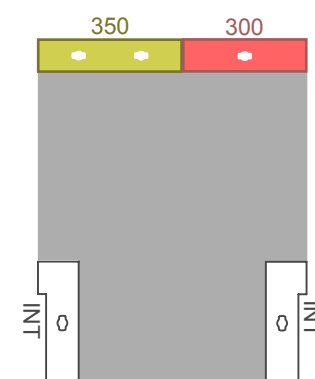

# GEOPANEL-AUSGLEICHSELEMENTE

Das Sortiment der Geopanel-Ausgleichselemente gibt dem System Flexibilität und Präzision und bietet die Vorteile einer vollständig aus ABS gefertigten Schalungskontaktfläche.

Die Kombination zweier aufeinanderfolgender Ausgleichselemente ermöglicht einen Ausgleich zwischen 30 mm und 100 mm in Schritten von 10 mm. Unter den möglichen Anwendungen kann man Eckensätze für Größen bilden, die nicht durch 50mm teilbar sind. Dies ist sinnvoll wenn die Standardgröße des Mauerwerks außerhalb der 50-mm-Inkrementmatrix von Geopanel liegt.



BLOCKIERUNG



EINSETZEN



ENTRIEGELN



AUSGLEICH 30 mm

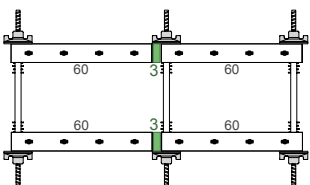

AUSGLEICH 40 mm

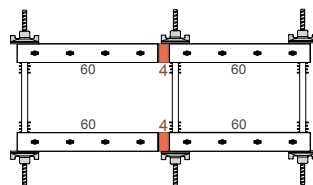

AUSGLEICH 50 mm

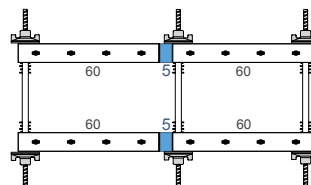

AUSGLEICH 60 mm

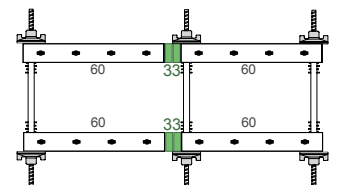

AUSGLEICH 70 mm

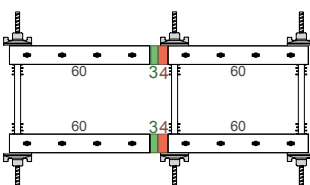

AUSGLEICH 80 mm

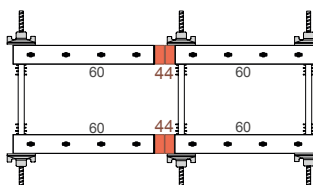

AUSGLEICH 90 mm

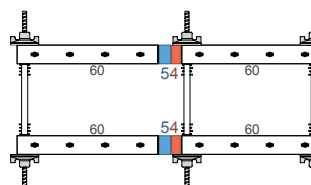

AUSGLEICH 100 mm

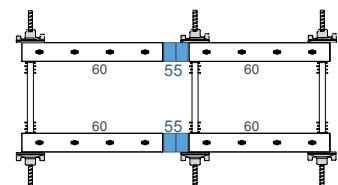

Die Maße der Paneele in den Abbildungen sind in cm angegeben

# GEOPANEL WP-SCHNITTSTELLE MIT HOLZ

Geopanel ist eine ABS-Schalung, die sich auch gut mit Holzschalungselementen verbinden lässt. Geopanel WP ist ein einfaches, problemloses Schnittlelement, das in drei Größen erhältlich ist und für die Verbindung mit Sperrholz mit einer Dicke von 18 mm, 21 mm und 27 mm ausgelegt ist.

Die Standard-Befestigungsgriffe dienen zur Verbindung von Geopanel WP mit anderen Geopanel-Schalungselementen, während Sperrholz mittels Holzschrauben leicht mit Geopanel WP verbunden werden kann.

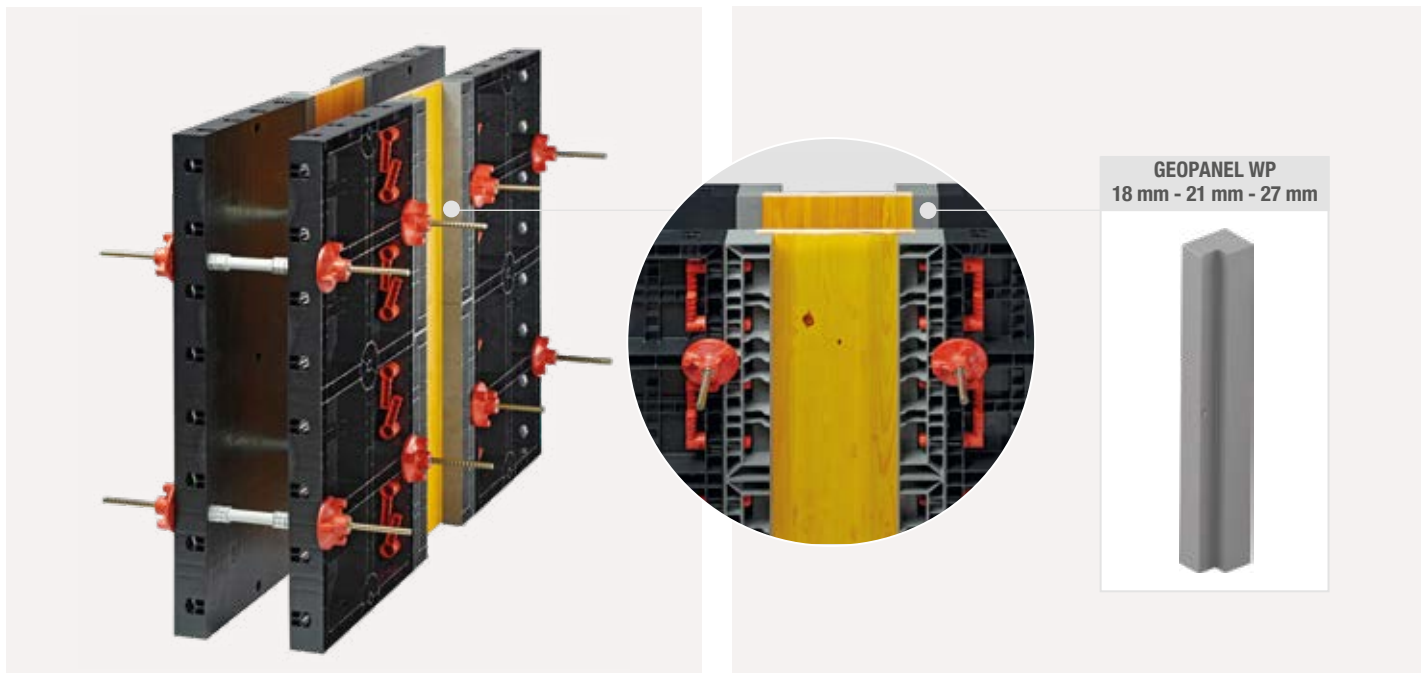

## WÄNDE UNTER BESTEHENDEN BALKEN ODER DECKEN

Geopanel bietet eine hervorragende Schalungslösung für das Gießen von Betonwänden in Innenräumen unter vorhandenen Balken oder Decken. Ihr flexibler Aufbau und ihr geringes Gewicht ermöglichen eine manuelle Handhabung ohne den oft komplexen, teuren oder potenziell gefährlichen Einsatz von Hebe­maschinen auf engstem Raum und ohne Zugang von oben.





# GEOPANEL WÄNDE



Eine Wandschalung muss vielseitig und praktisch sein, denn keine Wand gleicht der anderen. Geopanel ist eine manuell anwendbares Systemschalung, die in einem Arbeitsgang eine Gießhöhe von bis zu 3,6 m ermöglicht. Geopanel umfasst Ecken und Füllplatten, die leicht, praktisch und schnell einzurichten, abzustreifen und zu reinigen sind.

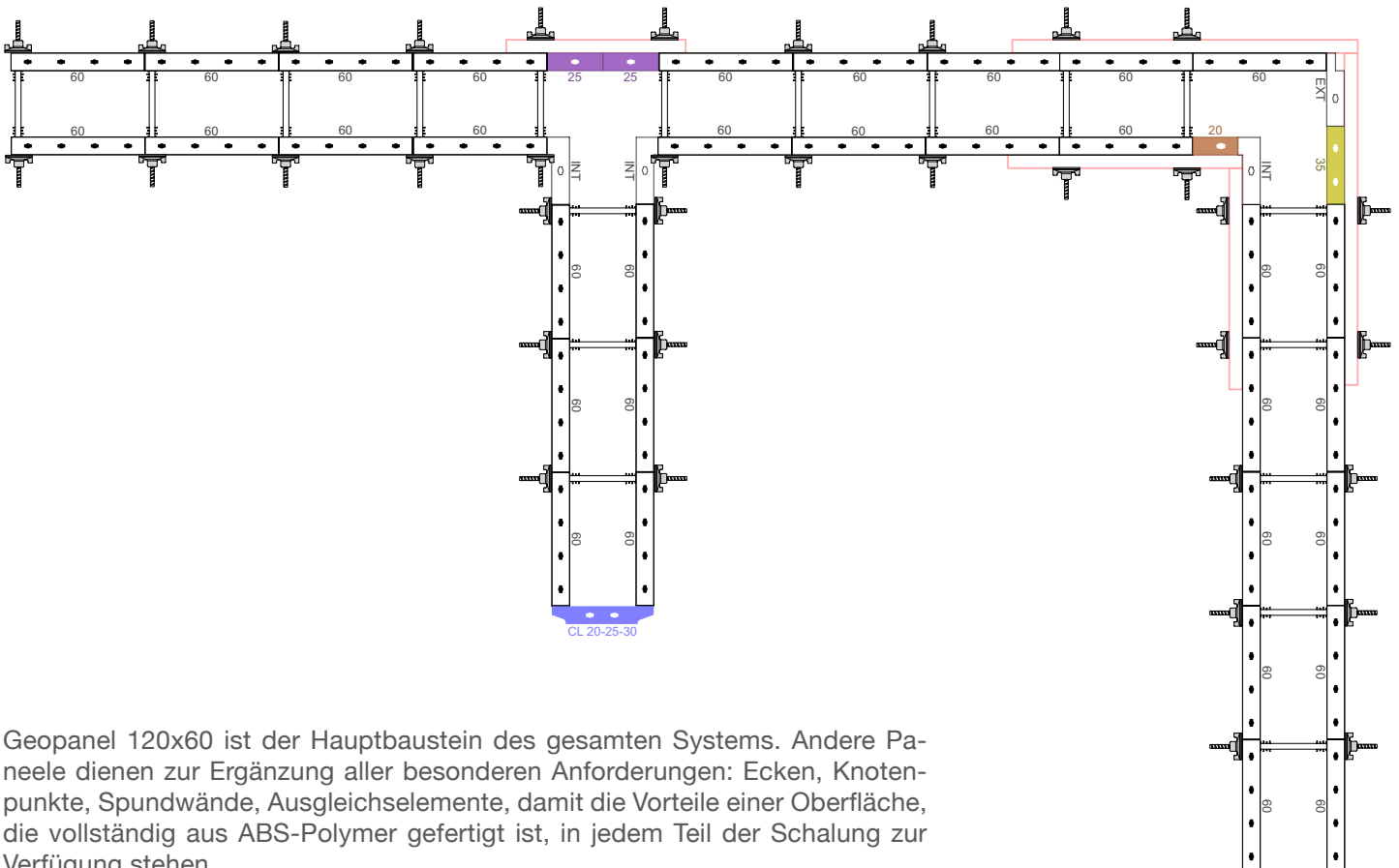

Geopanel 120x60 ist der Hauptbaustein des gesamten Systems. Andere Paneele dienen zur Ergänzung aller besonderen Anforderungen: Ecken, Knotenpunkte, Spundwände, Ausgleichselemente, damit die Vorteile einer Oberfläche, die vollständig aus ABS-Polymer gefertigt ist, in jedem Teil der Schalung zur Verfügung stehen.

# STÜTZEN



Stützen Wirken den seitlichen Belastungen durch Wind oder Erdbeben entgegen. Mit Geopanel wird das Formen von Stützen zu einer einfachen Aufgabe: Die verschiedenen Größen und die einfache Handhabung bieten die erforderliche Flexibilität für den Einsatz vor Ort.

Geopanel CL, Paneele für Spundwände, eignen sich besonders am Ende von Wänden oder als Kurzseitenschalung von Stützen, Trägern (oder langen Pfeilern) aus Geopanel, um Holz zu vermeiden und alle Vorteile einer Systemschalung nutzen zu können. In einigen Fällen werden sie in Kombination mit Geopanel-Innenecken verwendet, um Pfeiler zu bilden, die aus einer Wand herausragen.

Die Größe der Geopanel CL-Elemente ist an Wandstärken von 200 bis 450 mm in Schritten von 50 mm anpassbar.

Die verfügbaren Größen für unterschiedliche Wandbreiten sind:  
 Geopanel CL 20-25-30 für Wandstärken von 200 bis 300 mm.  
 Geopanel CL 35-40-45 für Wandstärken von 350 bis 450 mm.

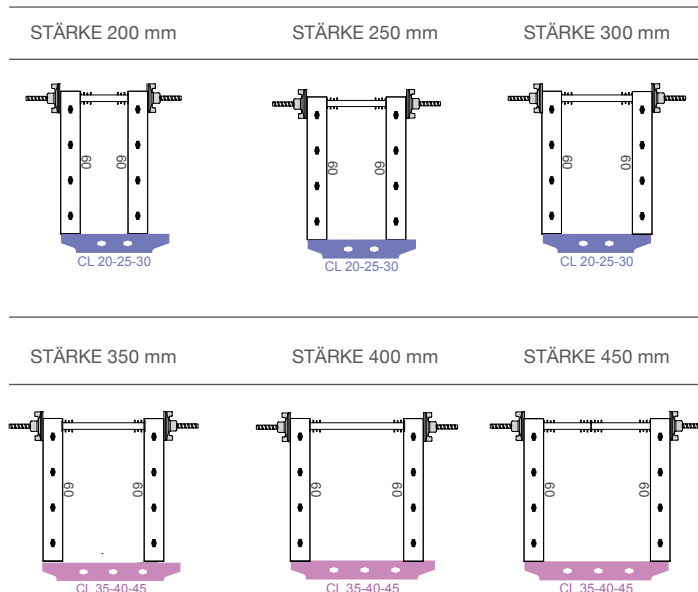



# FAHRSTUHL- UND TREPPENSCHÄCHTE

Die genauen Wandabmessungen, die mit Geopanel erzielt werden, sind wichtig, um die spätere Installation des Aufzugs schneller und reibungsloser zu gestalten.

Das geringe Gewicht der Paneele ermöglicht einen sicheren Betrieb und vermeidet die riskante Handhabung schwerer Elemente mit dem Kran auf engstem Raum.



Das Geopanel-System ist ideal für den Bau von Treppenhäusern und Fahrstuhlschächten. Durch die Leichtbauweise der Paneele können Tischler die Schalung leicht ein- und ausbauen, wodurch sie die Möglichkeit haben, denselben Vorgang in verschiedenen Stockwerken des Gebäudes schnell zu wiederholen.

Die Palette der im System enthaltenen Paneele und Zubehörteile erleichtert das Bilden von Ecken und Wandknotenpunkte, ohne dass Holzfüllelemente erforderlich sind.

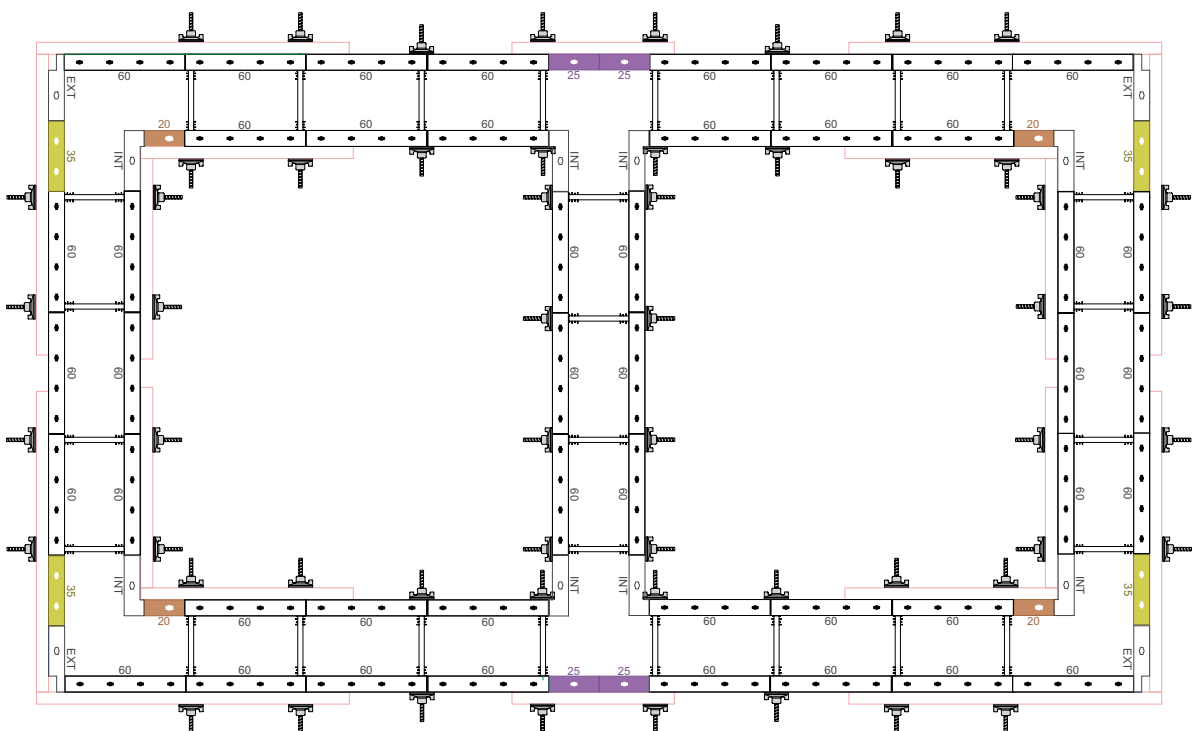



# WÄNDE MIT BESTEHENDEN SÄULEN

Geopanel ist eine einfache Schalung für den Bau von Wänden aus Beton oder Stahl, die bereits vorhandene Stützen enthalten oder einschließen. Dies ist besonders für Industrie- und Landwirtschaftsgebäude nützlich, in denen Geopanel eine einfache und schnelle Schalungsoption darstellt.



# TÜR- UND FENSTERRAHMEN

Innerhalb einer Geopanel-Schalung werden Tür- und Fensterrahmen, elektrischen Schaltkästen und Elektrokästen unter Verwendung der Verbindungsstäbe und der Verstärkungen als Referenz- und Verankerungspunkte platziert. Zur Befestigung eines Elements an der Schalung muss es lediglich von außen auf die Paneele geschraubt werden. Durch die flache und glatte Oberfläche von Geopanel können Füllungen, Rahmen und andere Elemente sehr präzise an den Paneelen befestigt werden. Die Gegenstände sind nach dem Entfernen der Schalung mit der Betonoberfläche perfekt bündig.



# STÜRZE UND RINGANKER

Geopanel ist leicht und handlich. Durch seine Eigenschaften eignet sich dieses Schalungssystem für den Einsatz auf Baustellen und in Gebäuden, in denen keine Hebevorrichtungen benutzt werden können. Kleinere Baustellen ohne Kran und wenig Personal profitieren gleichermaßen von Geopanel. Ein kleines Team kann effizient mit Geoplast-Schalungen arbeiten, ohne die Sicherheit oder die Qualität der Betonoberfläche zu beeinträchtigen.

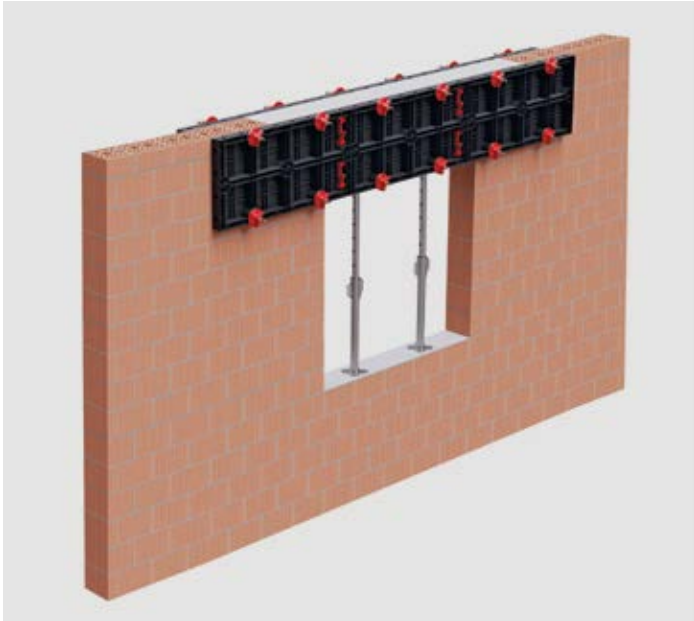

Ringanker und Stürze lassen sich mit Geopanel besonders bei Mauerwerk leicht formen. Das geringe Gewicht der Paneele erleichtert die Handhabung und Befestigung der Schalung am Mauerwerk, ohne dass aufwendige oder zeitaufwändige Abstützmethoden erforderlich sind. Die handliche Größe von 1,2 x 0,6 m eignet sich ideal für kleinere Betonobjekte, die vor Ort gegossen werden sollen, wie z. B. Balkenelemente im Mauerwerk.

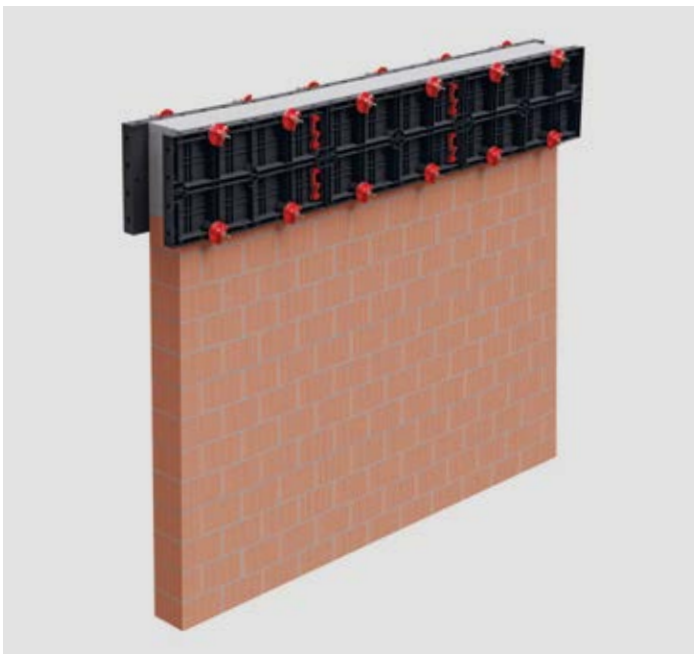



# SOHLPLATTEN

Geopanel ist die perfekte Schalung für Streifenfundamente, Trägern, Kopfplatten und Sockel. Während der Anfangsphasen einer Baustelle steht kein Kran zur Verfügung: Eine von Hand nutzbare Systemschalung ist ideal geeignet, um die Arbeit schnell und sicher zu erledigen, ohne Kompromisse bei der Qualität und Präzision des Betons einzugehen.



Geopanel ist ganz einfach eine hervorragende Fundamentalschalung: Ob Streifenfundamente, Pfahlkappen oder Sockel, Geopanel ist der Aufgabe gewachsen. Da ABS-Polymer absolut wasserbeständig ist, ist es einfach, eine Geopanel-Schalung auch bei Nässe und Schlamm aufzubauen. Die Paneele werden nicht beschädigt und können ganz einfach sauber gehalten werden.

Eine ganze Reihe von Zubehörteilen bietet mehrere Möglichkeiten, die Paneele abzustützen. Für maximale Flexibilität vor Ort ist auch eine einfache Schnittstelle mit Holz vorgesehen.





# FUNDAMENTSCHALUNG

Eine leichte Schalung bietet offensichtliche Vorteile beim Bau von Betonfundamenten. Die Möglichkeit ohne Kran zu arbeiten, ist in jeder frühen Phase eines Projekts von Vorteil, und die Betonarbeiten für Fundamente stellen hier keine Ausnahme dar.

Auf Fundamente spezialisierte Unternehmen haben häufig keinen Zugang zum Kran und müssen mit einem Autokran oder von Hand arbeiten: Geopanel kann in dem geringen Raum der Baugrube problemlos gehandhabt werden, wobei auch die Standortsicherheit verbessert wird.



# UNTERSTÄNDE UND BUNKER

Die manuelle Handhabung und die einfache Installation machen Geopanel für jede Anforderung - egal, ob über oder unter der Erde - geeignet. Manchmal muss der Bau eines Schutzraums diskret sein und es darf daher kein Kran verwendet werden. Genau für solche Fälle ist Geopanel die perfekte Schalungslösung.





# TANKS UND BEWÄSSERUNGSSTRUKTUREN

Bewässerungsprojekte und Bewässerungstanks für die Wasseraufbereitung und -Speicherung sind Infrastrukturprojekte, die sich häufig in ländlichen Gebieten befinden. Dort kann die Logistik kompliziert und auch teuer sein. Die Leichtigkeit des Geopanel-Materials, seine einfache Handhabung und Montage auch in schwierigen Situationen machen es zur idealen Lösung für Wasser- / Bewässerungskontrollstrukturen, Dämme, Entwässerungsgruben, Stirnwände, Durchlässe, Regenwassertanks und mehr. Die Flexibilität bei der Verwendung dieses modularen Systems und die unbegrenzten Kombinationsmöglichkeiten, die es für zukünftige Anwendungen zulässt, ermöglichen eine schnelle Amortisation der getätigten Investitionen.



# RENOVIERUNGSARBEITEN

Wendig auf engstem Raum, einfach zu handhaben, in der richtigen Größe, praktisch überall einsetzbar; Geopanel ist die ideale Schalung für große und kleine Renovierungsarbeiten. Dank der handlichen Größe, der unkomplizierten Logistik und der präzisen Ausführung passt sich Geopanel jeder Situation an. Das Arbeiten mit Beton und Ziegeln mit Geopanel ist praktisch und unkompliziert.





# GRUBEN UND SCHÄCHTE

Mit den ABS-Wandpaneelen von Geopanel können sowohl Innen- als auch Außenschalungen für Betongruben direkt vor Ort oder im Vorguss-Verfahren hergestellt werden. Modular zu sein bedeutet, dass Sie verschiedene Formen und Größen von Gruben herstellen können: Regenwassergruben, Abwasserschächte, Überlaufgruben und mehr. Die Geopanel-Schalung ist leicht und einfach zu handhaben, ermöglicht ein schnelles Aufstellen auf engstem Raum, ohne dass Kräne oder Hebegeräte erforderlich sind, und ist dank ihrer Modularität und Flexibilität in vielen zukünftigen Projekten wiederverwendbar.



## VON HAND VERWENDBARE SCHALUNG

Betonarbeiten in abgelegenen Gebieten erfordern eine flexible Logistik. Aufgrund der kompakten Abmessungen und das geringe Gewicht von Geopanel müssen keine Hebegeräte vor Ort gebracht und bedient werden. Geopanel 120x60 eignet sich sehr gut für Arbeiten auf engstem Raum. Die Verfügbarkeit einer Reihe kleinerer Paneele sowie die Kunststoff-Holz-Schnittstelle WP bieten unendliche Möglichkeiten für diese Systemschalung.

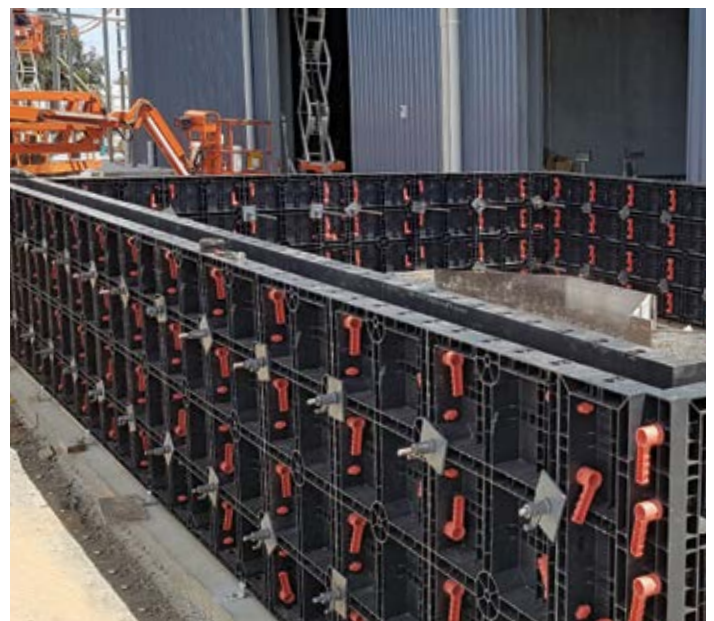



# BRÜCKEN-REPARATUR

Brücken werden sehr oft gebaut, um unwegsames Gelände oder andere Hindernisse zu überwinden. Diese Umstände führen dazu, dass sich Wartungs- und Reparaturarbeiten an Brücken aufgrund des eingeschränkten Zugangs häufig als schwierig gestalten.

Geopanel ist einfach ideal für die manuelle Schalung unter solchen Bedingungen: Es ist leicht genug, um von einer Person alleine eingesetzt zu werden. Es ist ausreichend dimensioniert, um eine einfache Handhabung auch auf Gerüsten zu ermöglichen, was zu mehr Sicherheit und Produktivität führt.



# BETONSANIERUNG

Stahlbetonbrücken sind auf eine sehr lange Lebensdauer ausgelegt: Während dieser Zeit sind sie zwangsläufig Korrosion, Erosion und Vibrationen ausgesetzt, die durch Witterungsbedingungen, Umwelteinflüsse und manchmal durch Unfälle verursacht werden. Eine korrekte Wartung wird eine Brücke für viele Jahrzehnte funktionsfähig halten, aber es kommt die Zeit, in der tiefere Reparaturen notwendig werden. Diese Arbeiten kann sehr komplex sein und eine Herausforderung darstellen aber sind eine gute Planung, qualifizierte Fachkräfte und die richtigen Werkzeuge ausschlaggebend, um gute Ergebnisse zu erzielen und die relevanten Standards einzuhalten.

Geopanel bietet eine benutzerfreundliche Lösung für die Praxis Schalungstechnische Herausforderungen beim Arbeiten auf Baugerüsten in großer Höhe. Modular, stark und vielseitig, erzeugt es auch eine gleichmäßig glatte Betonoberfläche, die besser gegen Witterungseinflüsse beständig ist.

Es kann jede Art von Beton verwendet werden, am häufigsten wird jedoch selbstverdichtender Beton (SVB) gewählt: Geopanel ermöglicht eine präzise Formgebung und ist leicht zu pflegen und sauber zu halten. Tatsächlich ist es möglich, Paneele direkt auf den Gerüsten zu waschen und vorzubereiten, anstatt sie nach jedem Guss wieder auf den Boden zu bringen, was die Handhabungsdauer wesentlich verkürzt.



# SCHALUNGEN FÜR HANFBETON

Bei Vor-Ort gegossener Hanfbeton wird am bequemsten mit Geopanel-Schalungen geformt, da er modular und leicht ist und die Plattengrößen für diesen Baustoff ideal geeignet sind.

Vor-Ort gegossener Hanfbeton wird hauptsächlich in Verbindung mit Holzrahmen verwendet. Nasser Hanfbeton wird in Schichten von 100 bis 150 mm in die Schalung eingebracht und anschließend durch Stampfen verpresst.

Die Schalung wird in der Regel nach 24 Stunden entfernt und das geringe Gewicht von Geopanel macht es äußerst praktisch, da es nur eine begrenzte Unterstützung von außen erfordert und ohne Hebezeuge sehr einfach zu handhaben ist. Da der Druck auf die Schalung sehr gering ist, halten die Geopanel-Elemente bei Verwendung von Hanf unbegrenzt.



## WAS IST HANFBETON

Hanfbeton (auch bekannt als Hanfkalk) ist eine Mischung aus Hanfwerk und Hanfkalk, die als leichte, kohlenstoffarme Konstruktion und als Dämmstoff verwendet wird. Hanf ist eine schnell wachsende Pflanze, die bei der Ernte eine Höhe von 3 bis 4 m erreicht, ohne dass nach dem Pflanzen Pestizide oder Herbizide erforderlich sind. Während des Wachstums absorbiert es CO<sub>2</sub> aus der Atmosphäre, speichert Kohlenstoff und setzt Sauerstoff frei. Tatsächlich können bis zu

165 kg Kohlenstoff pro Kubikmeter in Hanf gespeichert werden, was es zu einem äußerst nachhaltigen Baumaterial macht.

Hanfbeton ist einfacher zu verarbeiten als herkömmliche Kalkmischungen und bietet außergewöhnliche Wärmedämmung und Komfort. Außerdem werden Feuchtigkeit und Nässe in Gebäuden sehr effektiv reguliert. Da es sich um ein sehr leichtes Material handelt, werden die Fundamente weniger belastet und es eignet sich gut für den Bau von Gebäuden in Erdbebengebieten.

Hanfbeton erzeugt keinen Abfall, da zuvor gemischtes Material in kontrollierter Menge neuen Mischungen zugesetzt oder anderweitig im Landschaftsbau verwendet werden kann.

Hanf ist von Natur aus schädlingsresistent, so dass während des Anbaus keine Pestizide und Fungizide verwendet werden. Dies bedeutet, dass Hanfbeton keine potenziell schädlichen Chemikalien enthält, die in das Haus gelangen können, und dass sich in der Wand kein Schimmel bildet.





# STAMPFLEHMSCHALUNG

Stampflehm ist ein alter Baustoff, der in den letzten Jahren wiederentdeckt wurde, da er weitaus nachhaltiger ist als herkömmliche moderne Materialien. Das Herstellungsverfahren besteht im Wesentlichen darin, eine Schalung mit einer Schicht aus 100 mm bis 250 mm feuchter Bodenmischung (in der Regel Untergrund mit einem Tongehalt zwischen 5% und 15%) zu füllen, die durch Stampfen zusammengedrückt wird. Sobald der Boden ausreichend komprimiert ist, kann die Schalung entfernt werden. Elektrowerkzeuge wie Druckluftstamper reduzieren die Arbeitszeit während des Baus und Geopanel verkürzt die Umformzeit im Vergleich zu herkömmlichen Holzschalungen drastisch. Die Größe von Geopanel macht es sehr einfach, die Höhe der Schalung schrittweise zu erhöhen, wobei stets eine hervorragende Zugänglichkeit zum Boden gewährleistet ist.



## WAS IST STAMPFLEHM

Die Stampflehmtechnik ist so alt wie die Menschheit und hat viele Vorteile. Sie wurde in der Vergangenheit auf allen Kontinenten und unter allen klimatischen Bedingungen eingesetzt: Sie ist einfach herzustellen, selbst mit ungelerten Arbeitskräften, relativ kostengünstig, nicht brennbar, thermisch massiv, stark und langlebig. Stampflehm ist ein sehr umweltschonendes Material, da Gebäude, die auf diese Weise hergestellt werden, in der Regel lokal verfügbaren Untergrund verwenden (Erhaltung des Mutterbodens für die Landwirtschaft). Er hat auch wenig graue Energie und erzeugt sehr wenig Abfall.

Die hohe thermische Masse von Stampflehm ist ein wesentlicher Vorteil: Da er tagsüber Wärme aufnimmt und in den kühleren Stunden der Nacht wieder abgibt, mildert er tägliche Temperaturschwankungen und verringert den Bedarf an Klimaanlage und Heizungen. Unverkleidete Stampflehmwände, regulieren in Innenräumen aufgrund des Lehms die Luftfeuchtigkeit wirksam in einem Bereich zwischen 40% und 60%. Gut ausgehärtete Wände nehmen problemlos Nägel und Schrauben auf und können mit dem gleichen Material, aus dem sie hergestellt wurden, geflickt oder repariert werden.

Die moderne Technologie für Stampflehm macht es zu einem großartigen Material, das, verstärkt mit Bewehrungsstäben, Holz oder Bambus, Erdbeben oder schweren Stürmen standhält.





# SCHWIMMBECKEN

Unbegrenzt viele Variationen in der Form und den Maßen können durch die breite Auswahl an Paneelen und Zubehör zusammengestellt werden. Geopanel ist optimal und erfüllt die komplexen Anforderungen der Anforderung eines Schwimmbeckens perfekt. Es können auch geneigte Flächen hergestellt werden, mit denen man unterschiedlich tiefe Bereiche zum Schwimmen oder zum Entspannen bilden kann.



## DER LOGISTISCHE VORTEIL

Schwimmbecken werden oft gebaut, wenn das Haus bereits bewohnt ist und die verfügbare Gartenfläche nutzt. Die Zugänglichkeit des zukünftigen Schwimmbeckengeländes ist für Maschinen nicht immer gewährleistet, im schlimmsten Fall müssen Materialien und Werkzeuge durch das Haus getragen werden. Eine leichtgewichtige Schalungslösung ist in jedem Fall ein großer Vorteil und in schwierigsten Situationen unabdingbar: Geopanel erfüllt alle Anforderungen.



## FLEXIBLES SCHALUNGS-KIT

Geopanel passt sich an verschiedene Beckenformen und -Größen an, einschließlich Treppenstufen, Aussparungen und Schwimmbadabdeckungen. Der Schalungssatz kann bei Bedarf schrittweise vergrößert werden, indem die zahlreichen Kombinationen von Paneelen und Zubehörteilen aus dem Geopanel-Sortiment genutzt werden.

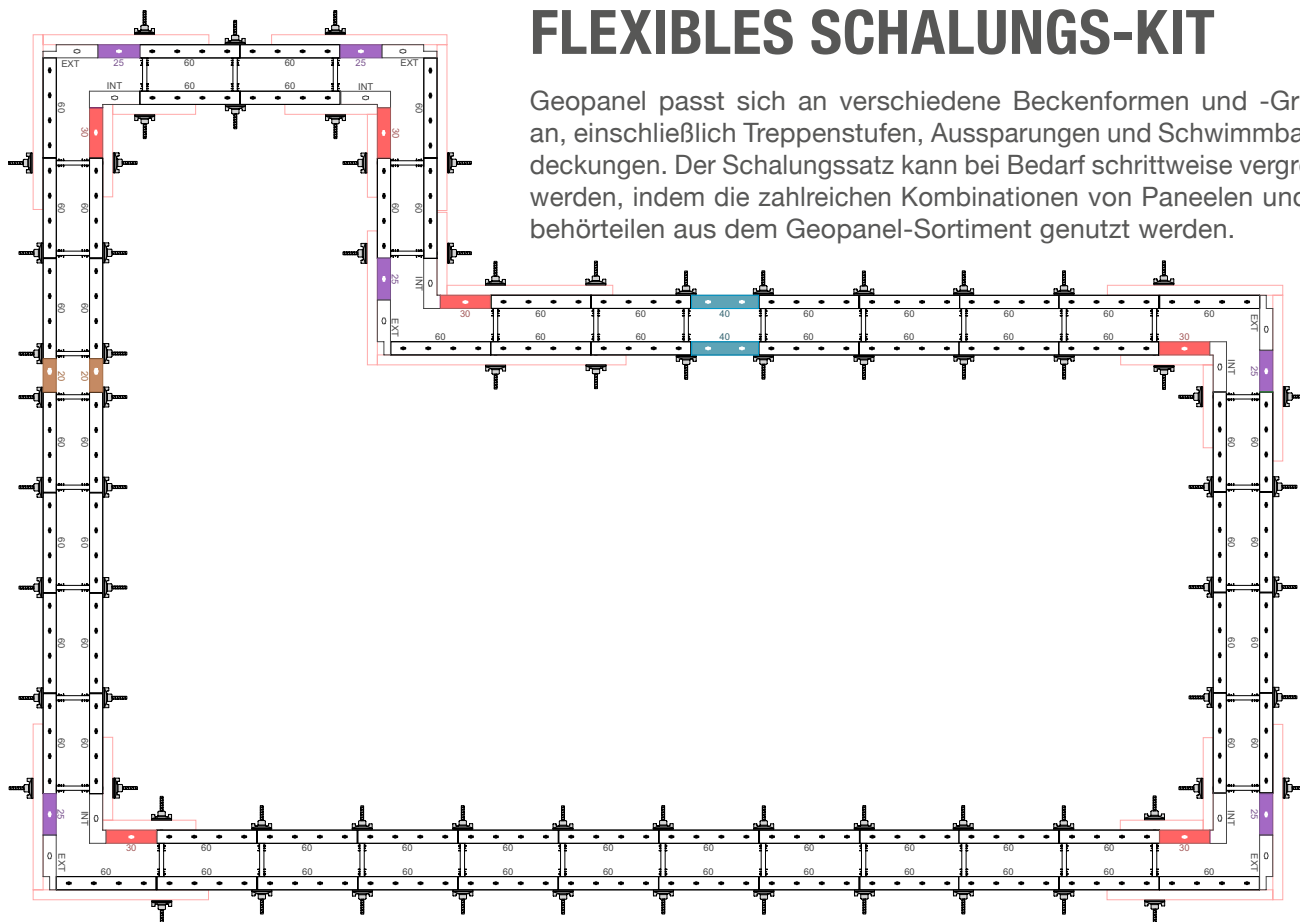

## INSTALLATION VON SCHWIMMBECKEN-ZUBEHÖR

Die Geopanel-Formen können problemlos für Schwimmbeckenzubehör wie Lichter und Skimmer angepasst werden. Die präzise und glatte Oberfläche der Paneele sorgt beispielsweise dafür, dass Leuchtkästen immer perfekt mit der Betonoberfläche abschließt. Da es sich bei Geopanel um eine Systemschalung handelt, platzen die angepassten Paneele das Zubehör an einer genau definierten und gleichbleibend präzisen Position, bei der nur wenig Fehler auftreten können.





# GEOPANEL ART



## PANEELE FÜR DEKORIERTE WÄNDE

Eine wiederverwendbare, modulare, hochfeste ABS-Schalung für die Herstellung von gestalteten Betonwänden. Geopanel Art wird mit Geopanel kombiniert. Die beiden Elemente werden zu einer sehr produktiven Gussform zur Herstellung von Strukturbeton. Die Betonoberfläche erhält ihre Form durch die Schalung. Das Ergebnis ist eine Wand, die unmittelbar gestrichen oder weiter gestaltet werden kann - für noch realistischere und kreativere Oberflächen. Eine Nachahmung von Steinen eines Gebirgsbaches, das River Stone-Paneel bildet die Steine eines Gebirgsbaches nach und ist ansprechend geformt, um einen sehr realistischen Effekt zu erzielen.

Das Geopanel Art-Muster wurde auf echten Flusssteinen modelliert und entspricht absolut der Größe und Optik der Originalmaterialien. Guter Rüttelbeton kann nach dem Entfernen der Schalung so belassen werden, wie er ist, um eine zufriedenstellende Textur zu erzielen.

Für ein völlig realistisches Ergebnis kann das Muster mit natürlich wirkenden Farben bemalt werden, oder für ein gewagteres oder künstlerischeres Aussehen können unkonventionelle Farbkombinationen gewählt werden. Geopanel Art schafft eine Leinwand, auf der Sie Ihrer Kreativität freien Lauf lassen können.



Element	Geopanel Art
Normalmaß (m)	1.20 x 0.60
Istmaß (mm)	1210 x 605 x 28
Oberfläche (m <sup>2</sup> )	0.732
Gewicht (kg)	4.25



# GEOPANEL ART VORTEILE

Die Geopanel-Art-Schalung ist einfach und schnell im Einsatz und spart damit Zeit und Geld. Die Ergebnisse sind sofort sichtbar und die gestaltete Wand benötigt keine weitere Bearbeitung. Die benutzerfreundliche Geopanel Art bietet ein ausgezeichnetes Preis-Leistungs-Verhältnis.

**SOFORTIGES ERGEBNIS HOCHWERTIGE**

**OBERFLÄCHENQUALITÄT**

**WIEDERVERWENDBAR**

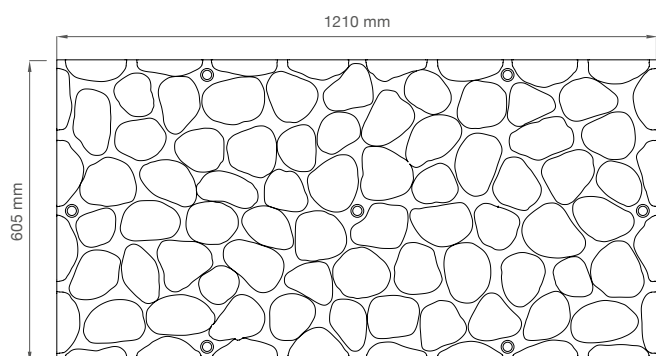

## BAUANLEITUNG

Geopanel Art-Paneele werden an den Geopanel 120x60-Paneeelen mithilfe der Löcher der Verbindungsstäbe als Verriegelungspunkte befestigt. Die Verbindungsstäbe und Anker Muttern halten die Paneele fest an ihrem Platz. Zwischen die Paneele werden Distanzhülsen aus Kunststoff eingelegt, die im Betonbett verbleiben. Die Paneele können in jeder beliebigen Kombination zusammengebaut werden, ohne das Muster zu unterbrechen. Geopanel Art ist einfach zu handhaben und kann nach Gebrauch einfach aus dem Geopanel entfernt werden. Die Reinigung erfolgt einfach mit Wasser.



# GEOSKY

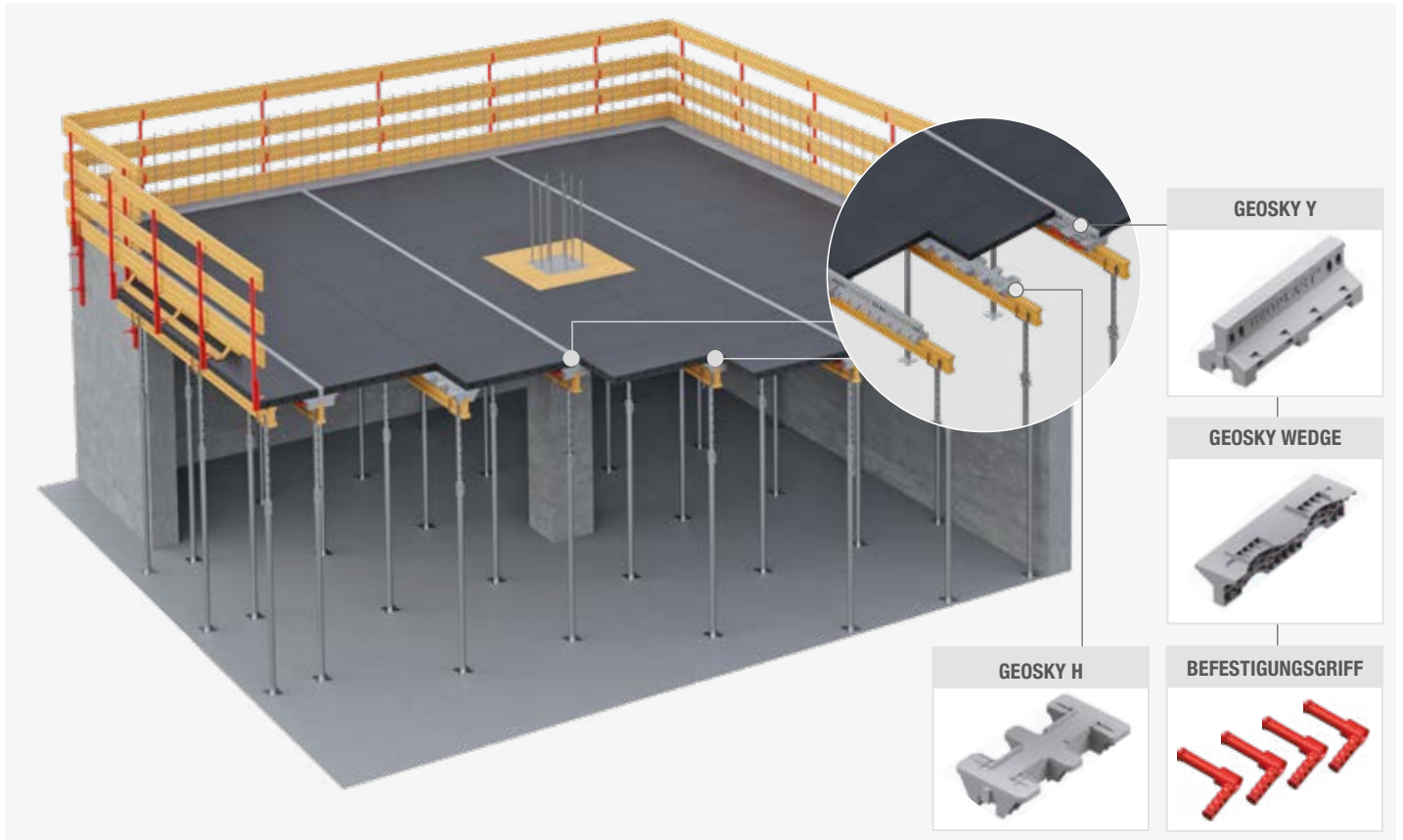

## GEOSKY: GEOPANEL FÜR DECKENPLATTEN

Geosky sind eine Reihe von Zubehörteilen, die Geopanel in ein horizontales Decken plattenschalungssystem verwandeln. Je nach Priorität der Baustelle stehen verschiedene Optionen zur Verfügung: Die Option „Y + H“ ermöglicht eine kürzere Wartezeit vor dem teilweisen Abbau der Schalung, während die Option „HS“ für eine langsamere, aber investitionsempfindlichere Schalungsrotationszeit sorgt. Nach der Demontage können die Geopanel-Elemente wieder für eine andere Deckenplatte oder für vertikale Anwendungen wie Wände oder Fundamente verwendet werden, wodurch das System in seinen Anwendungen noch flexibler wird.

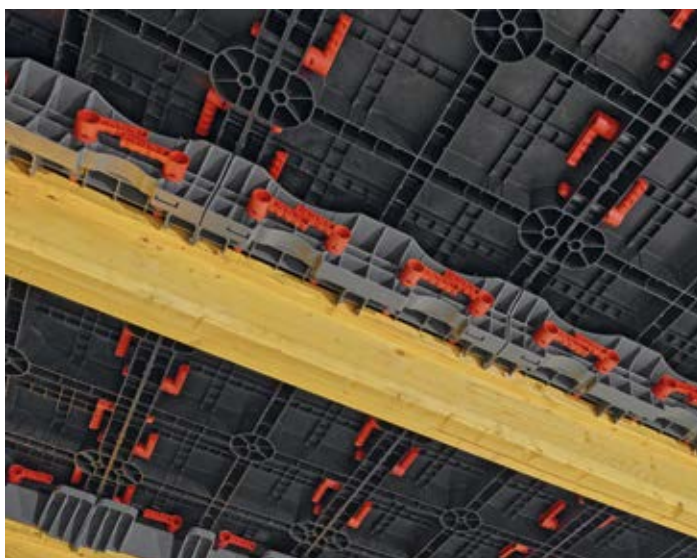

**FRÜHE DEMONTAGE**  
**DUALE VERWENDUNG**  
**LEICHT UND SICHER**

Element	Abmessungen (mm)	Kontaktfläche (m <sup>2</sup> )	Gewicht (kg)
<b>GEOSKY Y</b>	191 x 605 x 200	0.036	2.67
<b>GEOSKY WEDGE</b>	160 x 605 x 118	-	2.67
<b>GEOSKY H</b>	310 x 605 x 121	-	2.69
<b>GEOSKY HS</b>	130 x 605 x 40	-	0.62
<b>TWIN ANGLE</b>	303 x 303 x 100	0.152	3.96



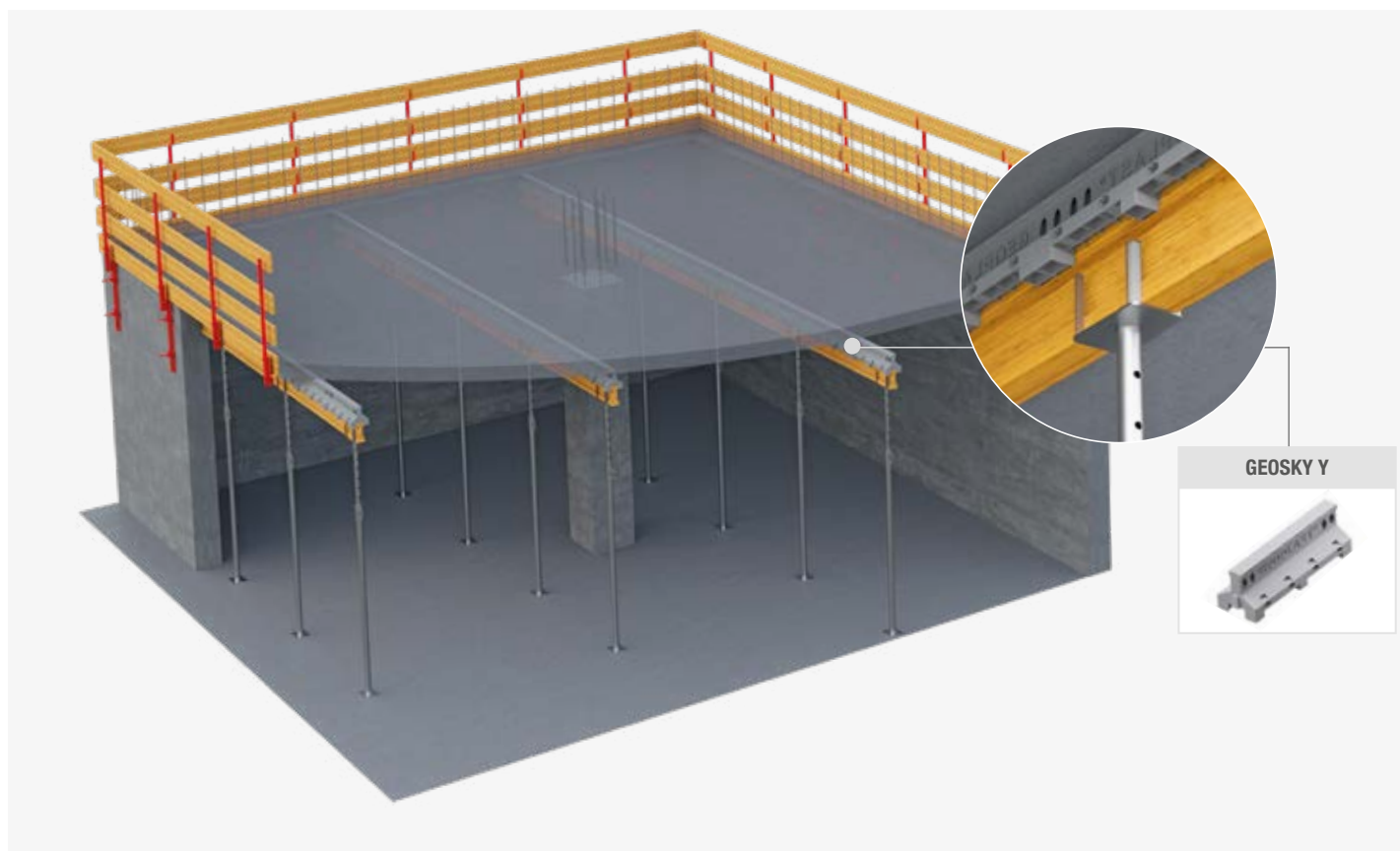

## FRÜHE DEMONTAGE

Bei Auswahl der Option für frühzeitige Demontage (Y + H) wird Geopanel durch abwechselnde Geosky-H-Träger und Geosky-Y-Träger mit zwei angebrachten Geosky-Keilen unterstützt. Die H-Träger und die Keile bilden Plattenhalteleisten. Wenn die Geosky-Ecken und H-Träger entfernt werden, können auch die Geopanel-Elemente demontiert werden, wobei einzig und allein Geosky Y-Träger die Platte tragen, bis der Beton vollständig ausgehärtet ist. Geosky HS-Träger funktionieren genauso wie Geosky H-Träger, allerdings sind sie leichter und haben eine kleinere Kontaktfläche. Alle Geosky-Träger-Elemente ruhen auf normalen H-20-Holzbohlen. Weitere technische Details finden Sie im Geosky-Benutzerhandbuch.



# GEOSKY H+Y (FRÜHE DEMONTAGE)

Plattenstärke (mm)

SCHALUNGSINSTALLATION: PROPPING-LAYOUT	≤100	110÷150	160÷200	210÷250	260÷300	310÷400
A - Maximaler Abstand zwischen den Bewehrungsträgern [A] (m)	1.24	1.24	1.24	1.24	1.24*	0.635
B - Maximaler Abstand zwischen den Stützen auf Y-Trägern [B] (m)	2.00	1.60	1.40	1.30	1.80	1.40
C - Maximaler Abstand zwischen den Stützen auf H-Trägern [C] (m)	1.80	1.80 </td <td>1.80</td> <td>2.20</td> <td>1.80</td> <td>1.60</td>	1.80	2.20	1.80	1.60

ANFORDERUNG NACH DER UNTERZUGSCHALUNG	≤100	110÷150	160÷200	210÷250	260÷300	310÷400
A - Maximaler Abstand zwischen den Stützträgern [A] (m)	2.48	2.48	2.48	2.48	2.48	1.24
B - Maximaler Abstand zwischen den Stützen auf Y-Trägern [B] (m)	2.00	1.60	1.40	1.30	1.80	1.40
C - Maximaler Abstand zwischen den Deckenstützen (m)	3.60	3.30	3.30	2.80	3.30	2.80

\* Setzen Sie die Querstange mit 2,2 m Abstand zwischen den Stützen ein

ANMERKUNG: Abbauzeit bei 20 ÷ 30 °C 7 Tage für Geosky H-Träger und Geopanel, 28 Tage für Geosky Y-Träger.

Bei Temperaturen > 30 °C verkürzt sich die Wartezeit auf 6 Tage.

- Angenommene Stützen Typ B (EN 1065) auf 3 m verlängert, Q1300 kg.

- Angenommener Holzbalken H20 (EN 13377).

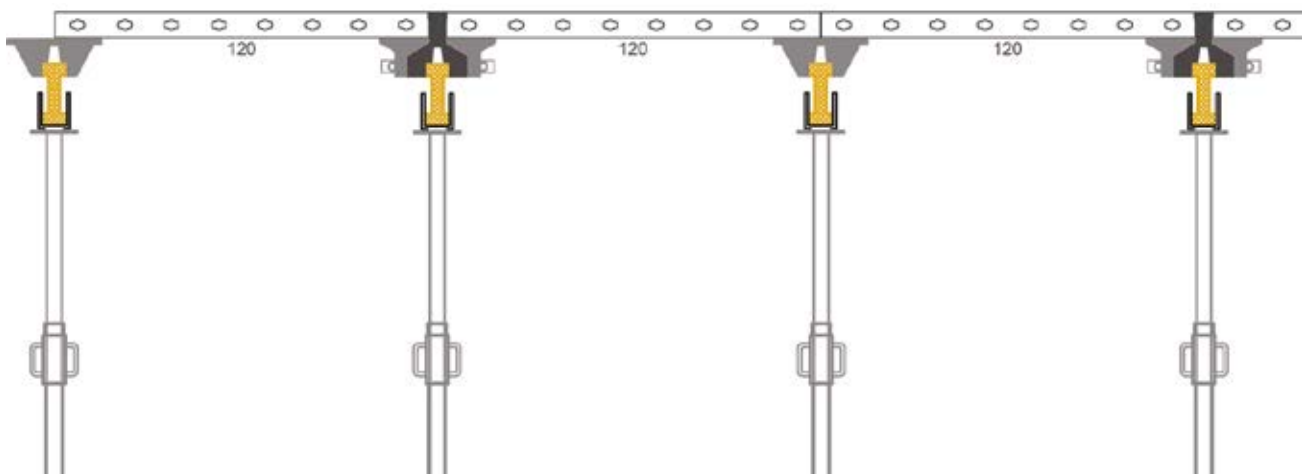
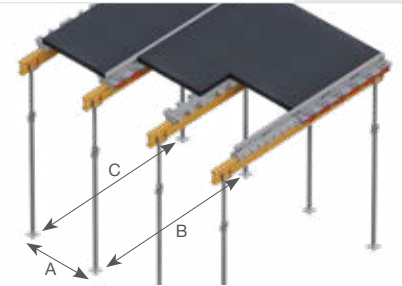



# GEOSKY HS (STANDARD-DEMONTAGE)

UNTERZUGSCHALUNG	Plattenstärke (mm)					
	≤100	110÷150	160÷200	210÷250	260÷300	310÷400
A - Maximaler Abstand zwischen den Bewehrungsträgern [A] (m)	0.605	0.605	0.605	0.605	0.605	0.605
B - Maximaler Abstand zwischen den Stützen auf HS-Trägern [B] (m)	3.60	3.30	2.70	2.40	2.10	1.70
C - Maximaler Abstand zwischen dem Abstützen der H20-Träger [C] (m)	3.60	3.30	2.70	2.40	2.10	1.70

NACH UNTERZUGSCHALUNG	≤100	110÷150	160÷200	210÷250	260÷300	350÷400
Max. Oberfläche für Unterzugschalung (m <sup>2</sup> )	5.60	4.60	3.70	3.20	2.80	2.20

ANMERKUNG: Abbauzeit bei 20 ÷ 30 °C 7 Tage für Geosky HS-Träger und Geopanel  
 Bei Temperaturen > 30 °C verkürzt sich die Wartezeit auf 6 Tage.

- Angenommene Stützen Typ B (EN 1065) auf 3 m verlängert, Q1300 kg.
- Angenommener Holzbalken H20 (EN 13377).

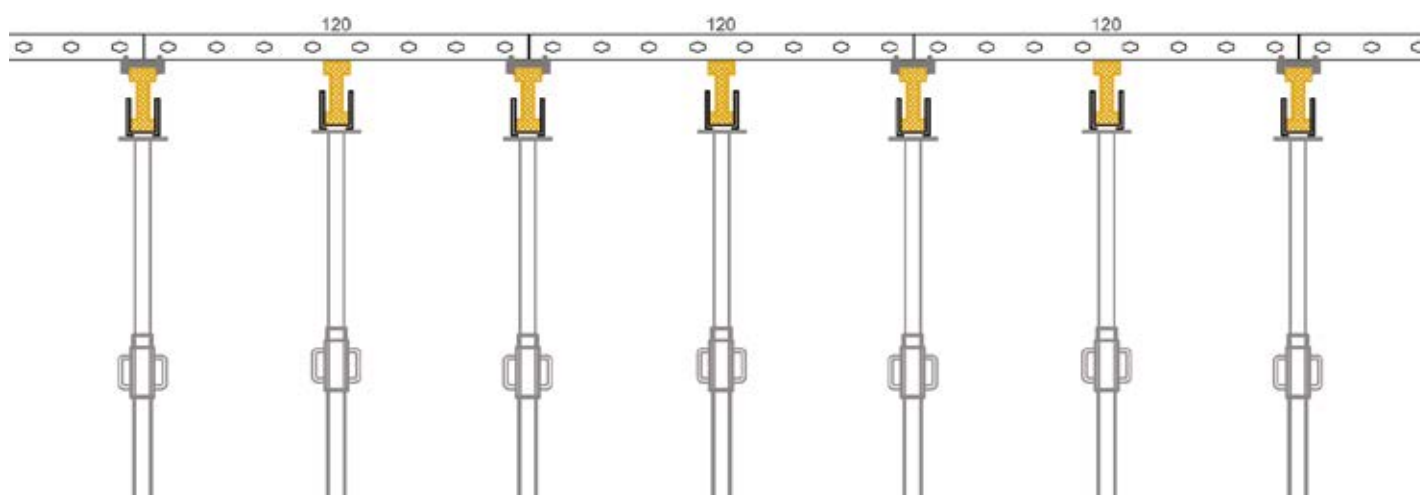
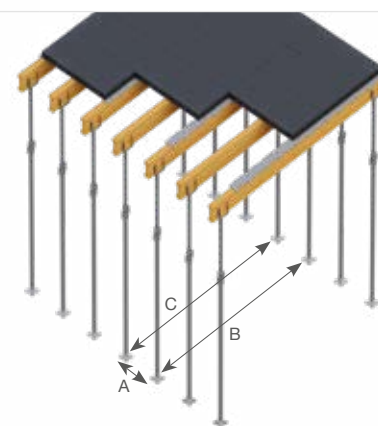

# BILDUNG VON UNTERZÜGEN

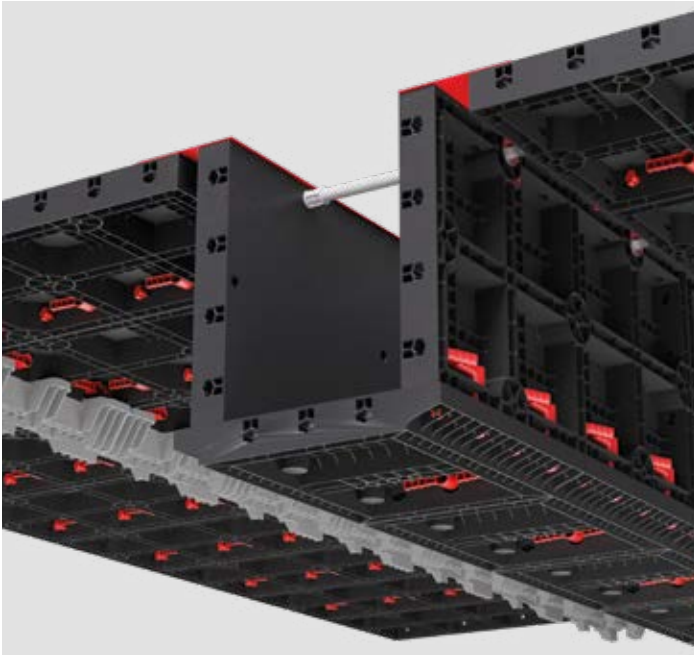

Beim Formen von Unterzügen spielen verschiedene Elemente eine Rolle: einfache Handhabung, Sicherheit, Flexibilität und Wiederholbarkeit sowie Präzision der Ausführung.

Gleichzeitig sind eine einfache Reinigung und Wartung für einen schnellen und effizienten Schalungsumlauf unerlässlich.

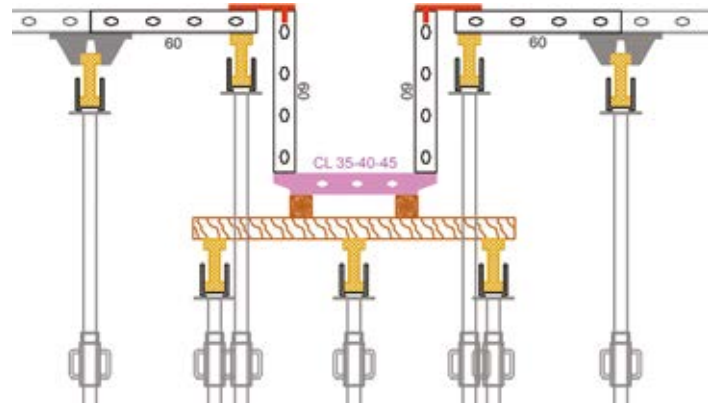

Die genaue Position des Trägers und die geplante Tiefe sind wesentliche Punkte, um das ordnungsgemäße Verhalten der Betonkonstruktion zu gewährleisten.

Geosky enthält das Zubehör Anschlusspaneel, mit dem die Deckenschalung mit der Trägerschalung verbunden wird: Dieses Element ermöglicht horizontale Anpassungen von bis zu 100 mm und bietet so eine größere Flexibilität und eine aufwandfreie Bildung von Unterzügen.

# GEOSKY VERBINDUNGSPLETTEN

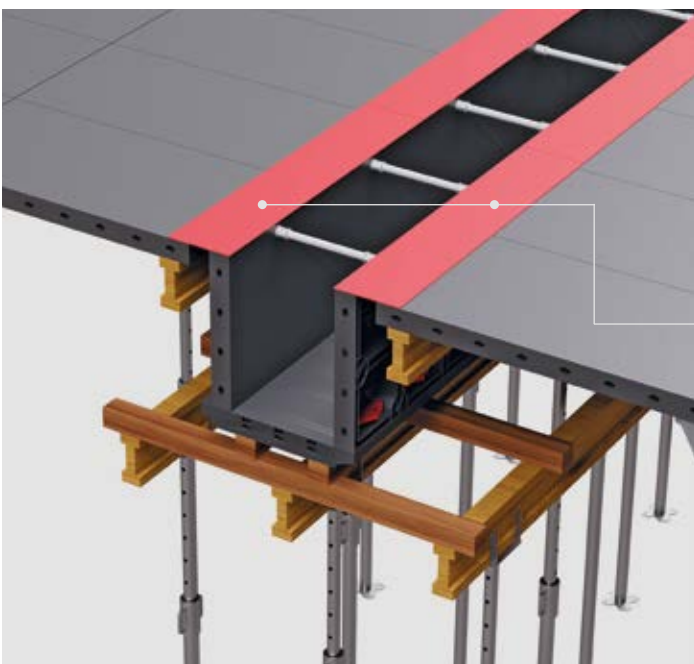

Anschlusspaneele sind in den Längen 1,20 m und 0,60 m erhältlich, um die Kompatibilität mit jeder Ausrichtung von Geopanel 120x60 zu gewährleisten.

Die Seiten und der Boden der Träger können mit jeder Kombination von Paneelen aus der Geopanel- und der Geopanel Star-Reihe gebildet werden, wobei die große Interoperabilität des Systems genutzt wird.

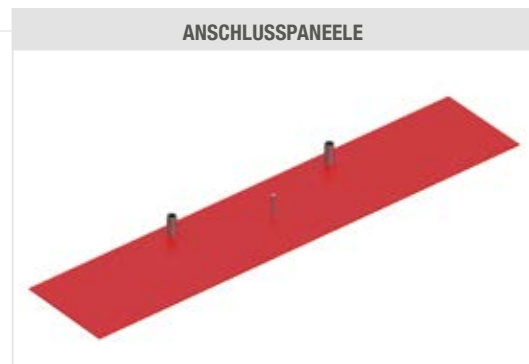



# KOMBINIERTE WAND- UND DECKENSCHALUNG

In allen Fällen, in denen monolithisches Gießen von Wänden und Dachplatten gewünscht ist, wird die Geopanel DOPPELECKEN-Platte verwendet, um die Ecke einer Geopanel-Wandschalung nahtlos mit der Ecke einer Geosky-Deckenplattenschalung zu verbinden.



GEO PANEL TWIN ANGLE

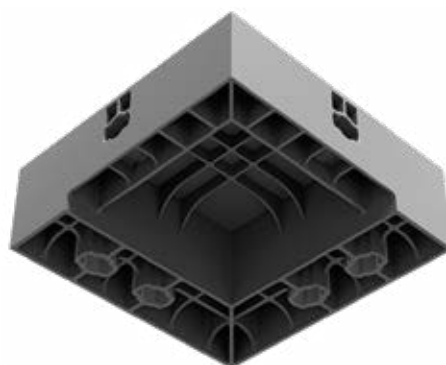

# GEOSKY AUSDEHNUNGSPLETTEN



Bei großen horizontalen Flächen und hohen Umgebungstemperaturen wird die thermische Ausdehnung mithilfe spezieller Stahlelemente, den Geosky-Ausdehnungsplatten kompensiert.

Diese Elemente sind in den Längen 1,2 m und 0,6 m erhältlich, um die Kompatibilität mit Geopanel 120x60 in jeder Ausrichtung zu gewährleisten.

AUSDEHNUNGSPLETTEN



# GEOPANEL STAR



- ✓ 80 KN/M<sup>2</sup>
- ✓ 136 KOMBINATIONEN
- ✓ PRODUKTIV

## VERSTELLBARE PFEILERSCHALUNG





# DER GEOPANEL STAR

Geopanel Star ist eine Reihe verstellbarer Pfeilerschalungplatten, die auf Baustellen eine unglaubliche Flexibilität und Qualität bieten bieten.

Stark, aber leicht, da kein Element schwerer als 11 kg ist, kann die Geopanel Star-Schalung je nach Arbeitsplan von Hand oder mit dem Kran bewegt werden.

Die Pfeilergröße ist in Schritten von 100 mm einstellbar. Die Paneele können mit anderen Geopanel Star-Formen sowie mit Geopanel- und Geotub-Teilen in einer Vielzahl von möglichen Kombinationen kombiniert werden.

**PFEILER KÖNNEN MIT EINER HÖHE VON BIS ZU 4,2 M IN EINEM DURCHGANG GEGOSSEN WERDEN**

**DIE GRÖSSEN KÖNNEN IN ABSTÄNDEN VON 100 MM ANGEPAST WERDEN**

**MAXIMALES GEWICHT PRO ELEMENT WENIGER ALS 11 KG**

Geopanel Star besteht aus drei Paneelen, die in Schritten von jeweils 100 mm verstellbar sind und zusammen Pfeiler mit einer Größe zwischen 200 mm und 1000 mm bilden.

Die Kombination mit Geopanel-Wandpaneelen weiter erweitert die Kombinationsmöglichkeiten von 120 mm auf weit über 1000 mm.

Nach dem Betonieren muss die Schalung nicht vollständig zerlegt werden: Sie lässt sich viel einfacher in zwei Halbschalen aufteilen, die viel schneller zu handhaben sind und sich auf den nächsten Guss vorbereiten. Eine halbe Geopanel Star-Pfeilerschalung kann weniger als 80 kg wiegen, was die Handhabung sehr einfach macht.

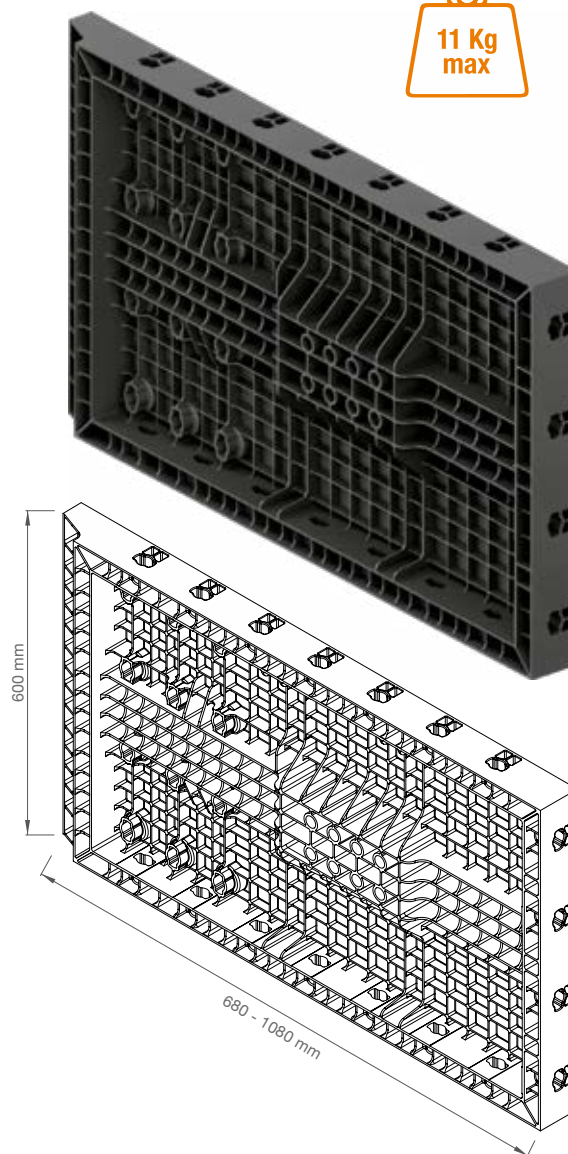

Element	Abmessungen (mm)	Größen (m)	Kontaktfläche (m <sup>2</sup> )	Gewicht (kg)
<b>GEOPANEL STAR 20-60</b>	680 x 605 x 80	0.60 x 0.20 / 0.30 / 0.40 / 0.50 / 0.60	0.363	7.03
<b>GEOPANEL STAR 25-65</b>	730 x 605 x 80	0.60 x 0.25 / 0.35 / 0.45 / 0.55 / 0.65	0.393	7.43
<b>GEOPANEL STAR 70-100</b>	1080 x 605 x 80	0.60 x 0.70 / 0.80 / 0.90 / 1.00	0.605	10.42

# KOMBINATIONEN UND DARSTELLUNGEN

**KOMBINIERTE  
GRÖSSEN**

◆  
**STAR  
12-15/20-60**

◆  
**STAR  
25 - 65**

◆  
**STAR  
70 - 100**

<b>STAR 12-15/20-60</b>	A - B - D	A - B - D	C - E
<b>STAR 25 - 65</b>		A - B - D	C - E
<b>STAR 70 - 100</b>			F

Die Geopanel Star-Palette kann im Bereich von 120 bis 1000 mm Pfeilerbreite eingestellt werden.

Drei unterschiedliche Paneele können untereinander kombiniert werden, um die gewünschte Größe zu erzielen.

**1**

**DARSTELLUNG FÜR PFEILERBREITEN:  
120,150,200,250,300,350,400 mm**

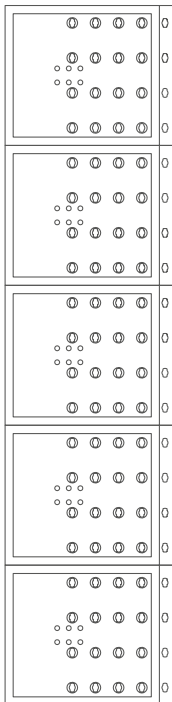

**2**

**DARSTELLUNG FÜR PFEILERBREITEN:  
450, 500, 550, 600, 650 mm**

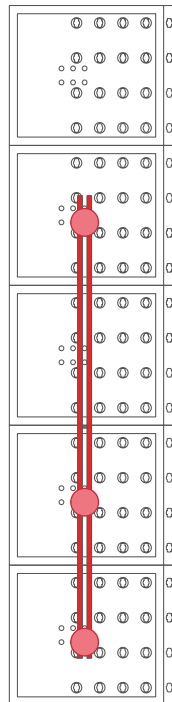

**3**

**DARSTELLUNG FÜR PFEILERBREITEN:  
700, 800, 900, 1000 mm**

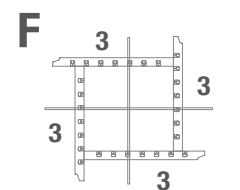
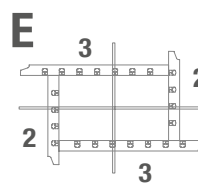
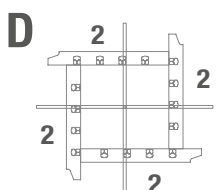
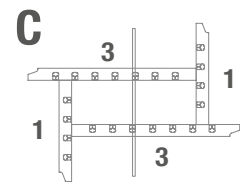
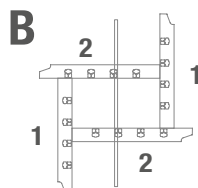
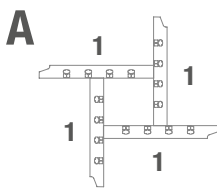
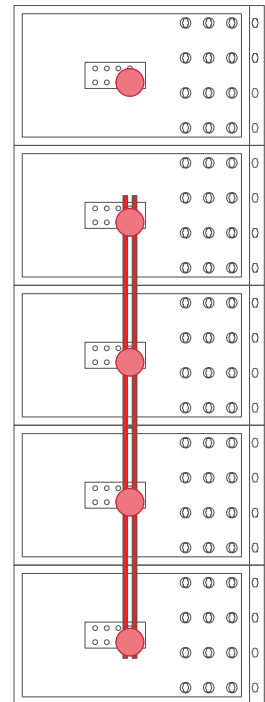



# GEOPANEL STAR INSTALLATIONSANLEITUNG

- (A) GRIFF
- (B) DISTANZELEMENT
- (C) GEOPANEL STAR
- (D) VERBINDUNGSSTAB
- (E) AUSRICHTUNGSSCHIENE
- (F) EINSCHRAUBMUTTER
- (G) KANTENABSCHRÄGUNG (OPTION)

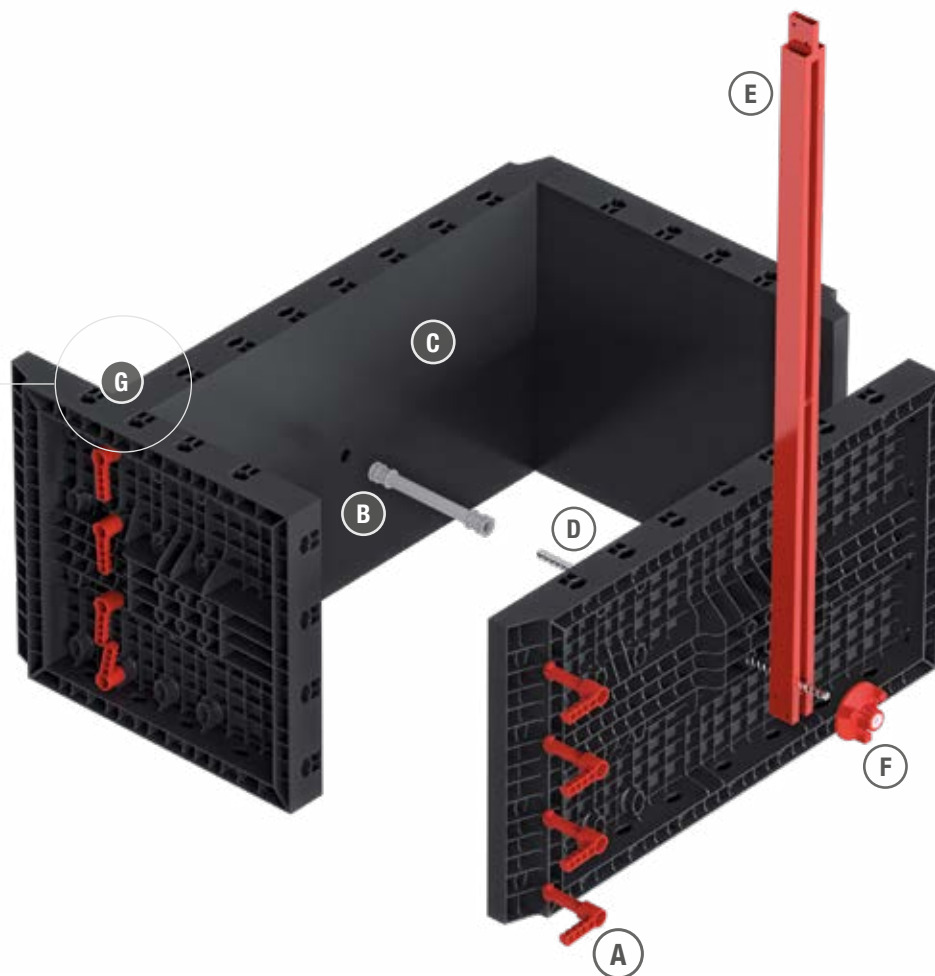
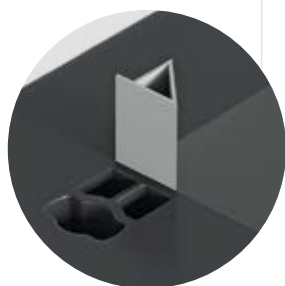

**GEOPANEL STAR 20/60**

**GEOPANEL STAR 25/65**

**GEOPANEL STAR 70/100**

ABMESSUNGEN  
DER PFEILERSEITE

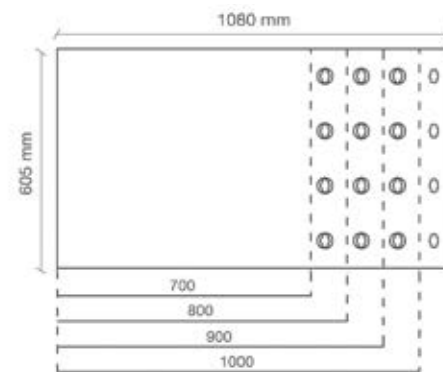
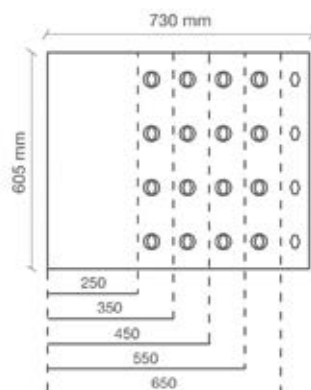
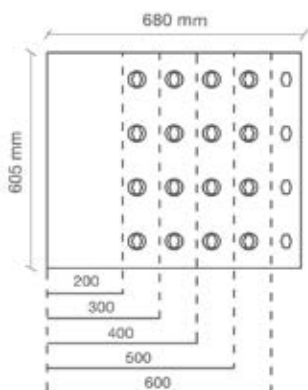

BOHRUNGEN  
VERBINDUNGSSTÄBE

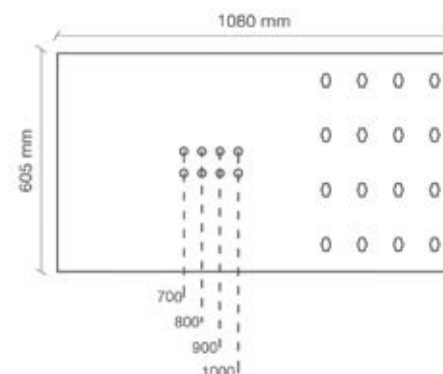
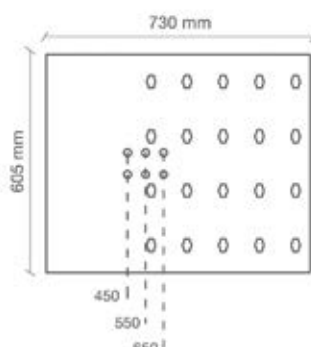
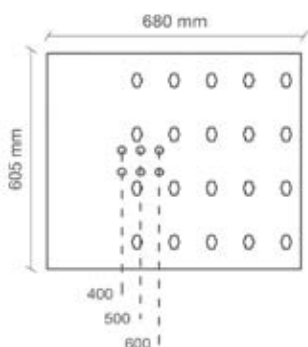

# PFEILER

Geopanel Star ist ein Betonfestigkeit runder Pfeilerschalung als ABS-Kunststoff.

Geopanel Star kann den Ablauf auf der Baustelle wesentlich vereinfachen. En benötigt keinen Kran und verbessert die Logistik.



# DER FUNDAMENT-SPEZIALIST

Als Fundamentschalung sind die Geopanel Star-Schalungsplatte ideal. Ihre Vielseitigkeit und Benutzerfreundlichkeit machen sie ideal als Fundament und Sockelschalung.

Da Geopanel Star-Elemente mit Geopanel-Schalungspaneeelen kombiniert werden können, wird ihre Flexibilität für die Formung des Fundaments erheblich verbessert.





# KOMBINATION MIT GEOPANEL

Geopanel Star-Paneele sind Teil des Geopanel-Schalungssystems und lassen sich mit allen anderen Geopanel-Elementen kombinieren. Das kombinierte Schalungsprogramm erweitert sich auf Größen unterhalb und oberhalb der Größen, die Geopanel Star-Paneele erreichen können. Wenn Pfeiler mit einer Größe von mehr als 1 m gebaut werden müssen, ist die Kombination von Geopanel Star- und Geopanel-Elementen die richtige Lösung.



## PFEILERGRÖSSE 120 MM UND 150 MM

Geopanel Star-Schalungspfeiler der Größen 120 und 150 mm werden mit dem Wandpaneel Geopanel 35x60 geformt, das tatsächlich eine doppelte Verwendung hat.

Das Geopanel 35x60 verfügt über Öffnungen in der Vorderseite, die eine senkrechte Verbindung wie bei den Geopanel Star-Elementen ermöglichen. Geopanel 35x60 wird alleine für Pfeiler mit 120x120 mm, 120x150 mm oder 150x150 mm oder in Kombination mit anderen Geopanel Star-Paneeelen verwendet.

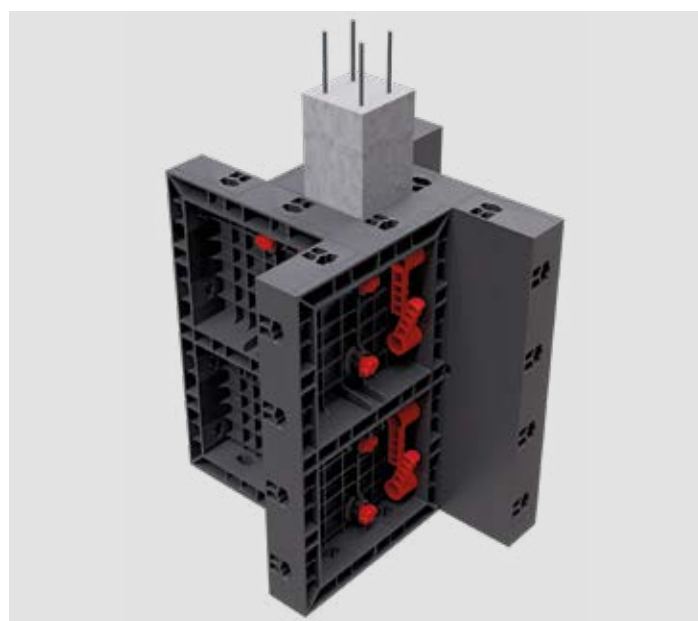
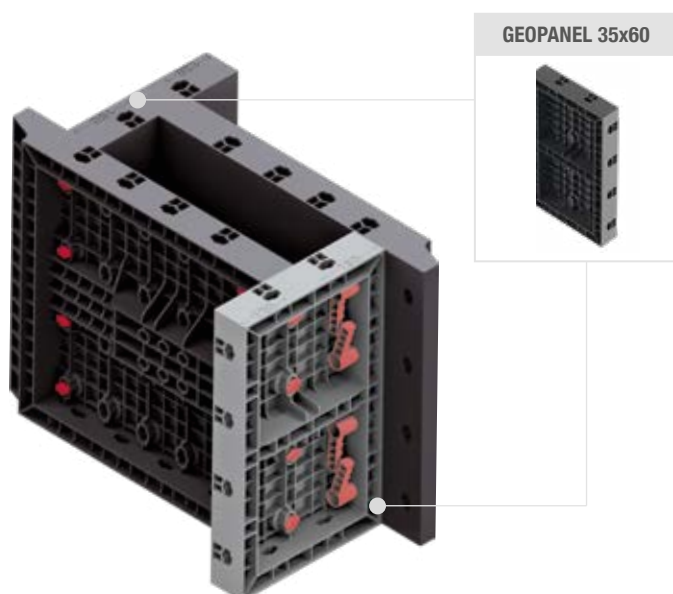

# GEOTUB PANEL



## QUADRATISCHE UND RECHTECKIGE PFEILERSCHALUNG





# GEOTUB PANEL

Geotub Panel ist eine einfache und unkomplizierte Stützenschalung. Die Paneele sind für eine schnelle Formgebung optimiert. Jedes Paneel ist für maximale Einfachheit einer einzigen Größe zugeordnet.

Geotub Panel wurde basierend auf Kunden-Feedbacks entwickelt und zielt auf einige sehr einfache Anforderungen ab:

## SO EINFACH WIE MÖGLICH

## SO LEICHT WIE MÖGLICH

## SO GÜNSTIG WIE MÖGLICH

Das Ergebnis ist eine Serie von 750 mm hohen Paneelen, die vom 605 mm-Standard der restlichen Geoplast-Schalung abweichen, mit dem Ziel, die Anzahl der Paneele pro Pfeiler um 25% zu reduzieren. Die Tatsache, dass jedes Paneel nur eine Größe bildet, macht es extrem einfach, die Paneele zu verwenden, da es nur eine einzige Möglichkeit gibt, es einzurichten.

Das maximale Panelgewicht beträgt 7,5 kg. Eine äußerst mobile Schalung, die für kleine Teams geeignet ist, die auf Baustellen mit begrenztem Kranzugang arbeiten. Der simple Umgang mit dieser Schalung, macht diese zu der kostengünstigsten Lösung der Geoplastreihe.

Geotub Panel-Elemente verfügen über eine integriert Fase: Diese Ausführung vereinfacht das Einrichten der Stützenschalung und reduziert die vor Ort zu verwendenden Teile.

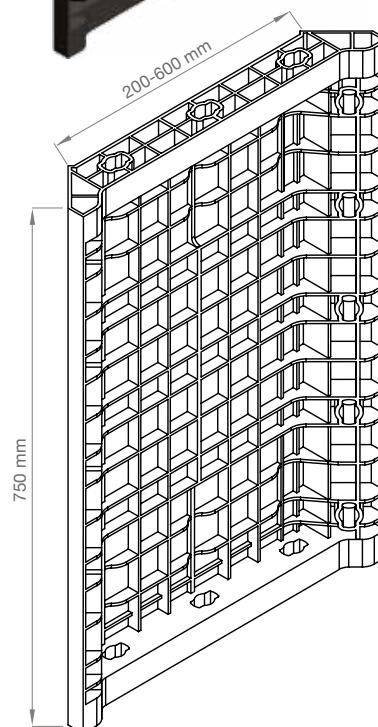
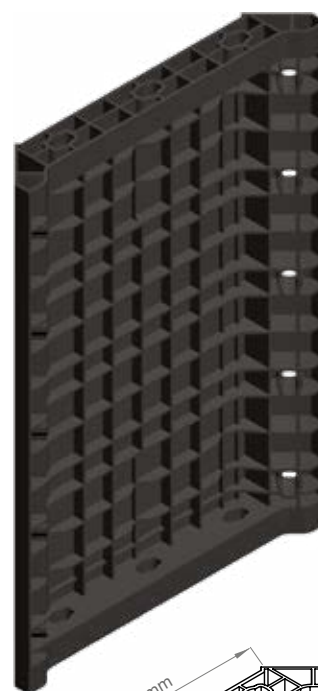

Element	Abmessungen (mm)	Kontaktfläche (m <sup>2</sup> )	Gewicht (kg)
<b>GEOTUB PANEL 20</b>	200 x H750	0.150	3.05
<b>GEOTUB PANEL 23</b>	230 x H750	0.173	3.36
<b>GEOTUB PANEL 25</b>	250 x H750	0.188	3.41
<b>GEOTUB PANEL 30</b>	300 x H750	0.225	3.81
<b>GEOTUB PANEL 35</b>	350 x H750	0.263	4.58
<b>GEOTUB PANEL 40</b>	400 x H750	0.300	5.18
<b>GEOTUB PANEL 45</b>	450 x H750	0.338	5.83
<b>GEOTUB PANEL 50</b>	500 x H750	0.375	6.23
<b>GEOTUB PANEL 55</b>	550 x H750	0.413	6.79
<b>GEOTUB PANEL 60</b>	600 x H750	0.450	7.02

# ALLE KOMBINATIONEN

## INDIVIDUELL ANPASSBARES MODULARSYSTEM

Größe (mm)	200	230	250	300	350	400	450	500	550	600
200	200 x 200	200 x 230	200 x 250	200 x 300	200 x 350	200 x 400	200 x 450	200 x 500	200 x 550	200 x 600
230		230 x 230	230 x 250	230 x 300	230 x 350	230 x 400	230 x 450	230 x 500	230 x 550	230 x 600
250			250 x 250	250 x 300	250 x 350	250 x 400	250 x 450	250 x 500	250 x 550	250 x 600
300				300 x 300	300 x 350	300 x 400	300 x 450	300 x 500	300 x 550	300 x 600
350					350 x 350	350 x 400	350 x 450	350 x 500	350 x 550	350 x 600
400						400 x 400	400 x 450	400 x 500	400 x 550	400 x 600
450							450 x 450	450 x 500	450 x 550	450 x 600
500								500 x 500	500 x 550	500 x 600
550									550 x 550	550 x 600
600										600 x 600

# 55

KOMBINATIONEN

- H 3 Meter = 16 GEOTUB PANEEL (8+8 mit Griffen)
- H 3 Meter = 16 GEOTUB PANEEL (8+8 mit Griffen + 6 1-m-Verbindungsstäbe + 12 Ankermuttern)
- H 3 Meter = 16 GEOTUB PANEEL (8+8 mit Griffen + 12 1-m-Verbindungsstäbe + 24 Ankermuttern)

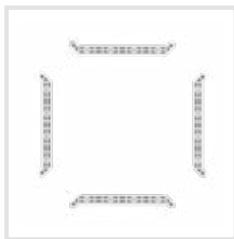

Keine Verbindungsstäbe

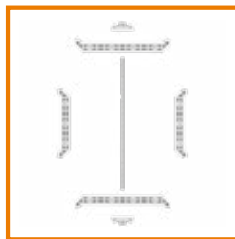

Spannung der Verbindungsstäbe in einer Richtung

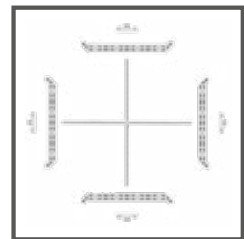

Verbindungsstäbe in beiden Richtungen





# PFEILERSCHALUNG

Geotub-Paneel ist ein in sich geschlossenes Schalungssystem, dessen 750-mm-Plattenlänge für eine minimale Anzahl von Elementen pro Pfeilerkasten optimiert ist.

Alle Elemente der Geotub-Paneel-Reihe können miteinander kombiniert werden, wodurch eine große Anzahl von Größenvarianten erzielt wird.



## EIN MODULARES PLATTEN-SYSTEM

Geotub-Paneel ist ein echtes Arbeitstier, das Holz- oder Stahlrahmenschalungen auf nahezu jeder Baustelle ersetzen kann. Der einfache Aufbau erfordert nur minimale Schulung, das geringe Gewicht macht ihn völlig kranunabhängig. Das Geotub-Paneel eignet sich perfekt für Standorte mit mehreren Anwendungsfällen derselben Größe und bietet eine kostengünstige Alternative.





# GEOTUB



- ✓ 80 KN/M<sup>2</sup>
- ✓ BIS ZU 6 METERN
- ✓ VIELSEITIG

## RUNDE UND ELIPTISCHE PFEILERSCHALUNG





# GEOTUB

Als 2003 die erste Geotub-Schalung auf den Markt kam, stellte dies eine Revolution auf dem Weltmarkt dar. Geotub ist überraschend benutzerfreundlich, überzeugt durch Leistung und Langlebigkeit und war der Vorreiter einer brandneuen Klasse von Systemschalungen.

Die Geotub-Schalungselemente sind auf maximale Benutzerfreundlichkeit ausgelegt. Sehr leicht, kein einzelnes Element wiegt mehr als 11 kg, Geotub benötigt keinen Kran beim Um- und Abbau, Handling und Logistik sind ebenso einfach.

Speziell gestaltete Aufnahmen an der Außenseite der halbrunden Paneele halten sie übereinander gestapelt, sodass die Module sowohl vor Ort als auch im Bauhof ordentlich aufbewahrt werden können.



Element	Normalmaße (mm)	Kontaktfläche (m <sup>2</sup> )	Gewicht (kg)
<b>GEOTUB Ø 25</b>	Ø250 H605	0.237	2.95
<b>GEOTUB Ø 30</b>	Ø300 H605	0.285	3.67
<b>GEOTUB Ø 35</b>	Ø350 H605	0.332	4.09
<b>GEOTUB Ø 40</b>	Ø400 H605	0.380	4.56
<b>GEOTUB Ø 45</b>	Ø450 H605	0.427	4.93
<b>GEOTUB Ø 50</b>	Ø500 H605	0.475	5.54
<b>GEOTUB Ø 60</b>	Ø600 H605	0.570	6.44
<b>GEOTUB Ø 70</b>	Ø700 H605	0.665	7.53
<b>GEOTUB Ø 80</b>	Ø800 H605	0.760	8.64
<b>GEOTUB Ø 90</b>	Ø900 H605	0.855	9.48
<b>GEOTUB Ø 100</b>	Ø1000 H605	0.950	10.43

# GEOTUB VERGUSSHÖHEN

## GEOTUB PFEILERKONFIGURATION

Geotub war der größten im Jahr 2003 auf den Markt gebrachten Schalungsinnovationen: eine runde Pfeilerschalung, die leicht, einfach zu verwenden, langlebig und in einer Vielzahl von Größen erhältlich ist. Diese Eigenschaften machen es auch heute noch zur Referenz auf dem Weltmarkt für von Hand zu montierende, wiederverwendbare Schalungen für rund Pfeiler. Geotub ist in einer Vielzahl von Größen erhältlich und eignet sich für alle Arten von Standorten, von Wohngebäuden bis hin zu Infrastrukturgebäuden.

	○ Max. Vergusshöhe (mm)	○ Elementenanzahl für eine max. Höhe	○ Anzahl der Befestigungsgriffe pro Element	○ Anzahl der Griffe für max. Höhe
<b>GEOTUB Ø 25</b>	6050	20	6	120
<b>GEOTUB Ø 30</b>	6050	20	6	120
<b>GEOTUB Ø 35</b>	6050	20	7	140
<b>GEOTUB Ø 40</b>	6050	20	7	140
<b>GEOTUB Ø 45</b>	4840	16	8	128
<b>GEOTUB Ø 50</b>	4840	16	8	128
<b>GEOTUB Ø 60</b>	4840	16	9	144
<b>GEOTUB Ø 70</b>	3630	12	10	120
<b>GEOTUB Ø 80</b>	3630	12	10	120
<b>GEOTUB Ø 90</b>	3630	12	11	132
<b>GEOTUB Ø 100</b>	3630	12	11	132

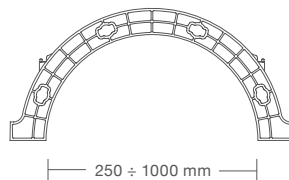
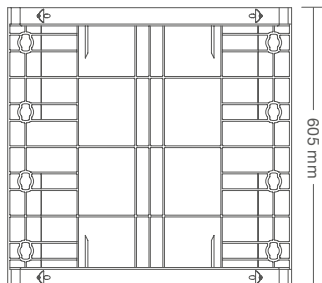
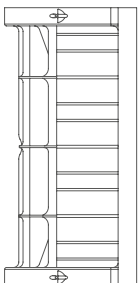



# SCHALUNG FÜR RUNDE PFEILER

Geotub ist die erste wiederverwendbare Kunststoff-Schalung für den Bau von runden Pfeilern. Die Ausschalung erfolgt schnell und einfach, ohne Trennmittel. Die Paneele sind sehr leicht: Sie können von einer Person gehandhabt und montiert werden.



Die Vorteile von Geotub werden besonders deutlich bei größeren Pfeilergrößen: leicht, sehr einfach zu handhaben, langlebig, problemlose Logistik, erschwinglich. Geotub ist ein Allrounder, der das Herstellen von runden Pfeilern zu einer wirklich einfachen Aufgabe macht. Das Ausschalen einer mit Geotub gebildeten Pfeilern dauert buchstäblich fünf Minuten.

Nach dem Betonieren muss die Schalung nicht vollständig zerlegt werden: Sie lässt sich viel einfacher in zwei Halbschalen aufteilen, die viel schneller zu handhaben sind und sich auf den nächsten Guss vorbereiten. Eine halbe Geotub-Pfeilerschalung kann weniger als 80 kg wiegen, was die Handhabung sehr einfach macht. Geotub ist vielseitig anwendbar:

**RUNDE PFEILER UND PFOSTEN**

**ELLIPTISCHE PFEILER**

**PFOSTEN- UND MASTFUNDAMENTE**

**BRÜCKENPFEILER**

**PFEILERREPARATUREN**

**PFEILERVERGRÖSSERUNGEN**



# ELLIPTISCHE PFEILER

Die meisten Geoplast -Paneele bieten gemeinsame Module und sind untereinander kompatibel. Die runden Geopanel- und Geotub-Schalungen passen sehr gut für die Herstellung von elliptischen Pfeilern zusammen.



Elliptische Pfeiler sind besonders in Tiefgaragen und in Parkhäusern mit mehreren Stellplätzen nützlich, da sie die Sicht verbessern und das Risiko von Fahrzeugschäden während des einparkens verringern.

Da die elliptische Geoplast-Pfeilerschalung aus Standardkomponenten besteht, ist sie im Vergleich zu maßgefertigten Stahlsäulen sehr erschwinglich, und die einzelnen Schalungselemente können in zukünftigen Anwendungen wieder verwendet werden.

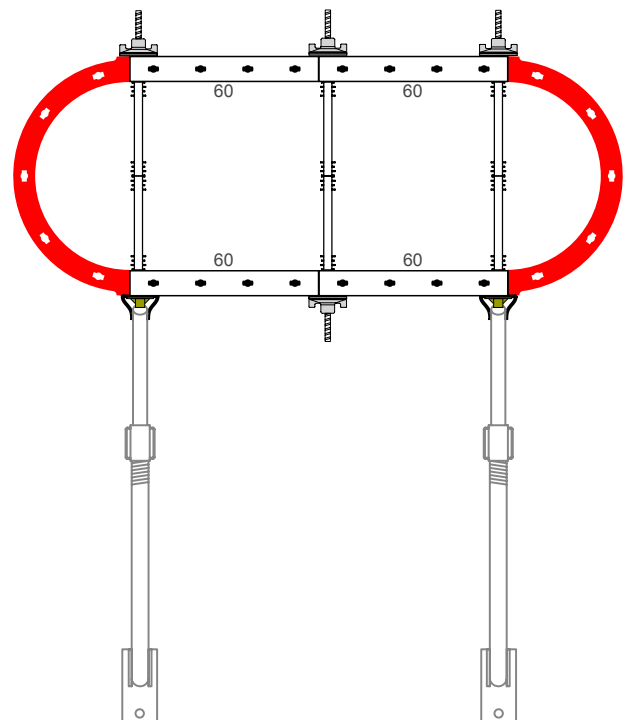



# WASSERBAULÖSUNGEN

Wie alle Geoplast-Schalungen ist Geotub auch dann für den Bau von Pfeilern einsetzbar, wenn Wasser vorhanden ist. Eine Bedingung, die normalerweise Schwierigkeiten verursacht. In einigen Fällen ist Geotub die einzig mögliche Lösung, da es aus ABS besteht und nicht durch Wasser oder Chloride angegriffen wird.



# BRÜCKENBAU

Brücken sind dafür gebaut, dass Straßen Hindernisse überbrücken, was bedeutet, dass Schalungen häufig auf unebenem oder dicht bebautem Gelände eingesetzt werden müssen. Das Aufstellen eines Turmdrehkrans ist oft nicht möglich, sodass eine leichte Handschalung mit relativ großen Durchmessern zu einem sehr interessanten und produktiven Werkzeug wird.





# PFEILERREPARATUR UND ERWEITERUNG

Die Reparatur oder Vergrößerung bestehender Pfeiler kommt relativ häufig vor. In solchen Fällen ist das Umformen mit Geotub genauso einfach wie das Herstellen neuer Stützen, da die Schalungsplatten einfach um das mit neuem Beton zu beschichtende Objekt montiert werden.



Es gibt verschiedene Gründe für die Sanierung von Betonpfeilern. Die Hauptgründe sind der Austausch von Beton und Bewehrungsstäben nach Verwitterung und Alterung, die Reparatur von Unfällen, die Erhöhung der Tragfähigkeit und die Beschichtung von Metallsäulen zur Erhöhung der Feuerfestigkeit. Beschädigte Pfeiler können ihre Fähigkeit verlieren, die axiale Eigenlast, die Nutzlast und die horizontale Last zu tragen. Solche Ereignisse müssen unbedingt vermieden werden, insbesondere bei Infrastrukturen und öffentlichen Gebäuden. Sehr viele Pfeilerreparaturarbeiten werden durch physische Hindernisse wie das Vorhandensein eines Trägers oder einer Dachplatte über der Säule oder den Standort innerhalb eines Gebäudes oder in einer schwierigen Umgebung (Stürze, Klippen, fließendes Wasser oder anderes) behindert. Solche Situationen setzen der Art der verwendeten Schalung drastische Grenzen, was häufig zu Kompromissen bei der Produktivität, der Oberflächenqualität des Betons oder beidem führt. Aufgrund seines geringen Gewichts, seiner Zuverlässigkeit und seiner praktischen Verwendbarkeit eignet sich Geotub perfekt für die Reparatur und Erweiterung von Pfeilern: Es ist leicht, präzise, einfach zu handhaben und ergibt ein ausgezeichnetes Betonfinish.





# STROMMASTEN-FUNDAMENTE

Geotub eignet sich besonders für den Bau von Fundamenten für Strommasten: Diese Art der Anwendung besteht aus einer Reihe kleiner Baustellen, oft an abgelegenen oder schwer zugänglichen Orten. Die leichten und handlichen Geotub-Schalungen können sehr einfach montiert und von einer Baustelle zur nächsten transportiert werden.



# VORGEFERTIGTE PFEILER

Geotub ist ideal für die Massenproduktion von identischen Pfeilern außerhalb des Standorts: Es ist robust und langlebig und erzeugt eine sehr glatte Betonoberfläche. Aufgrund seiner handlichen Größe und seines Gewichts ist es auch innerhalb von Gebäuden ohne komplizierte oder potenziell gefährliche logistische Prozesse einfach zu handhaben.



# ZUBEHÖR

## VERSTEIFUNGS-PLATTE

Halterung zum Verbinden von Richtstützen mit der Schalung. Die Befestigung erfolgt mit der Befestigungsstange und einer 65 mm Einschraubmutter. Für eine korrekte Lastverteilung immer eine Ausrichtstange zwischen Anschlussplatte und Schalung legen.



## VERSTEIFUNGSGELENK

Halterung zum Verbinden von Richtstützen mit der Schalung, wenn kein Spannstab verfügbar ist. Sie wird direkt an der Schalung befestigt, indem ein Befestigungsgriff durch einen Stahlstift  $\varnothing 24$  mm ersetzt wird.

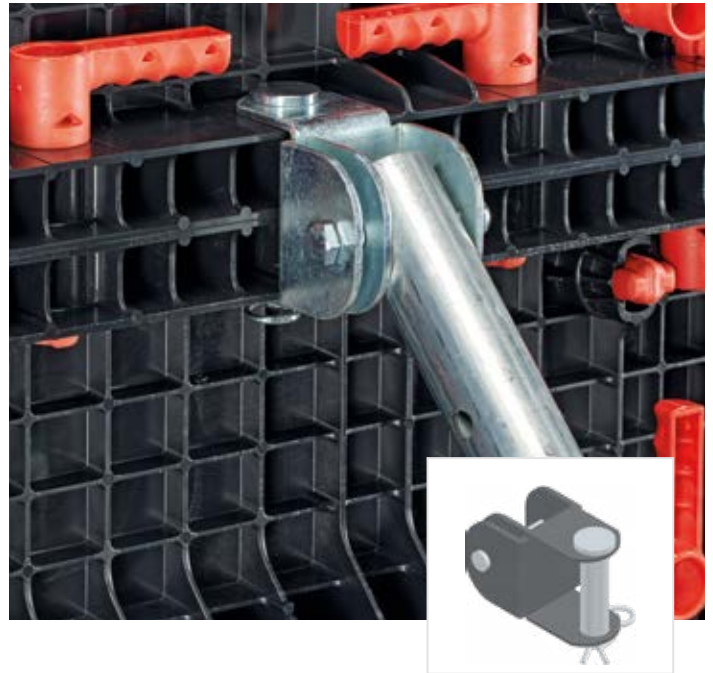

## BEFESTIGUNGSBÜGEL

Verwendete Z-förmige Stahlbügel halten die Schalung am Boden. Druckmessstutzen nicht enthalten.

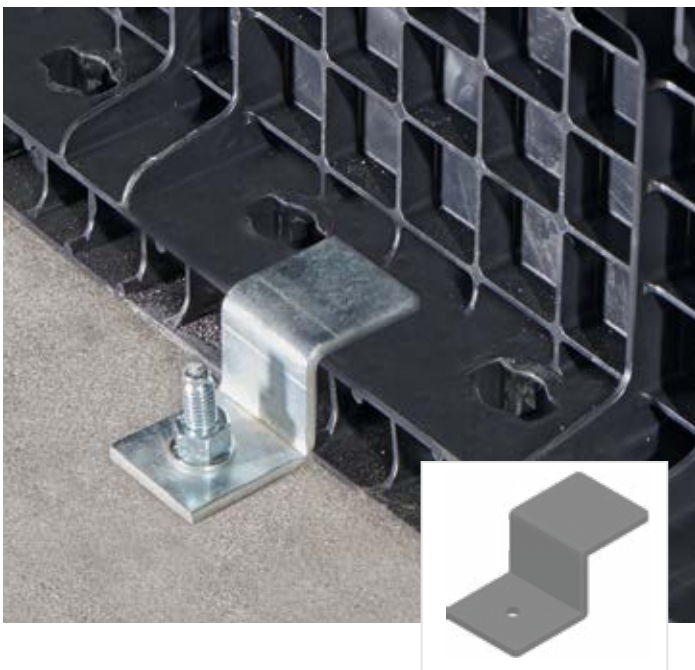

## VERBINDUNGS-STÜCK

Dient zum Verbinden der Enden mit Buchsen und Stiften der Geoplast-Ausrichtstangen. Befestigung mit vier  $\varnothing 10$  mm Stiften.





# ZUBEHÖR

## WINKEL-STANGE

Ermöglicht die Verbindung zwischen Geoplast-Ausrichtstangen, falls sich ihre Enden nicht an der Ecke der Schalung treffen. Eine Einschraubmutter und zwei Stifte mit einem Durchmesser von 10 mm dienen zur Befestigung der Ausrichtstangen.

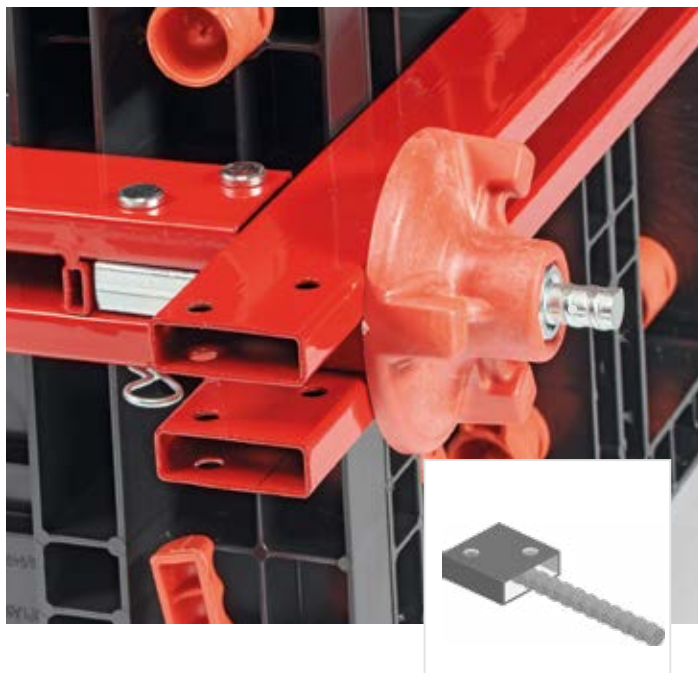

## BAUGRUPPE WINKEL-STANGE

Zur exakten Eckumformung werden Eckstangenbaugruppen auf Innen- und Außeneckschalungen aufgesetzt. Jede Baugruppe besteht aus zwei Ausrichtstangen und zwei  $\varnothing 10$  mm-Stiften. Einzelheiten finden Sie in der Montageanleitung.

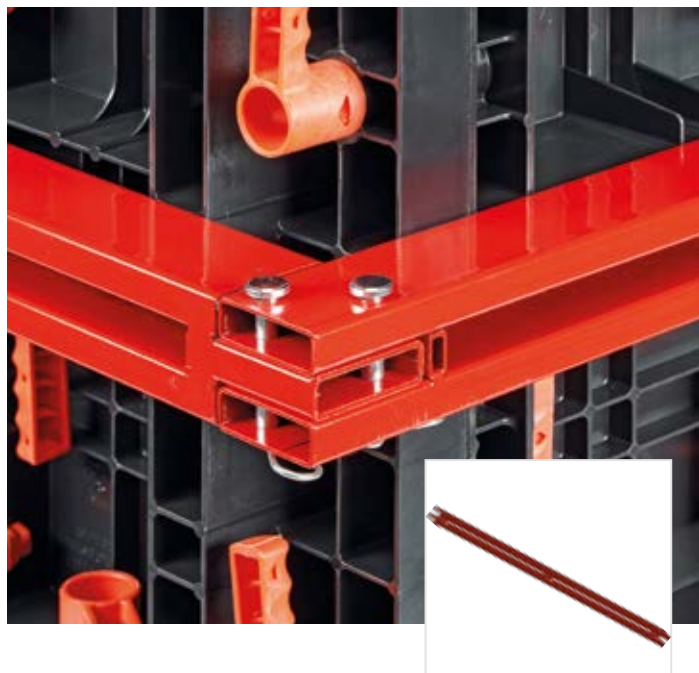

## STÜTZKLAMMER

Stahlbügel zum Befestigen von Holz an der Schalung, z. B. zum Abstützen. Sie wird mit einem Stahlstift  $\varnothing 24$  mm, der einen Befestigungsgriff ersetzt, direkt mit der Schalung verbunden.



## ANSCHLAG-PUNKT

Wird verwendet, Geoplast-Schalungen mit dem Kran zu heben. Es verfügt über eine Verriegelung, die ein Öffnen und Lösen während des Anhebens verhindert.

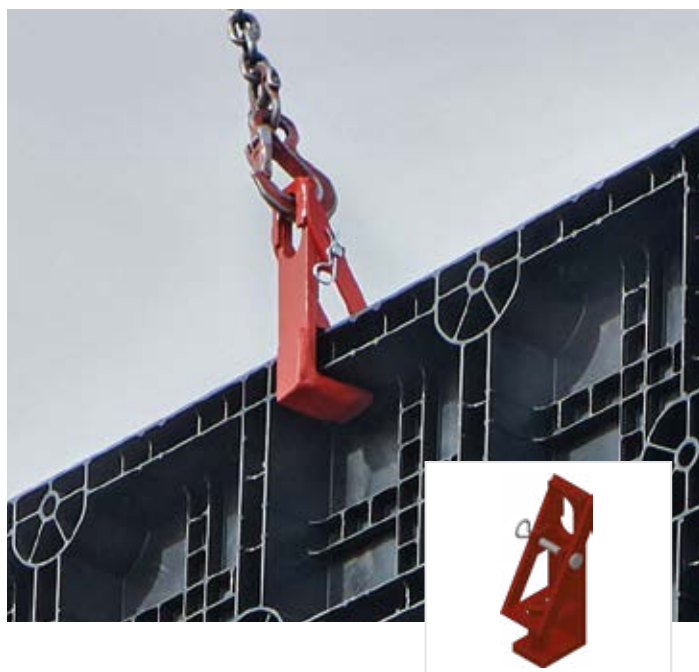

# ARBEITSANFORDERUNGEN

## BETONGIESSEN

Die Geoplast-Schalung ist ein professionelles Werkzeug, das nach internationalen Standards konstruiert wurde. Bitte folgen Sie dem Steiggeschwindigkeitsdiagramm, um die Gießgeschwindigkeit zu bestimmen. Es sind nur Tauchbetonrüttler (Poker) zulässig.

## HANDLING

Die Geoplast-Schalung ist für eine einfache manuelle Handhabung ausgelegt. Kranhandling ist dennoch möglich: Verwenden Sie in solchen Fällen den Geoplast-Lasthaken zum Anheben von Paneelbaugruppen. Verwenden Sie bei einzelnen Paneelen immer Hebegurte, um sicherzustellen, dass keine Paneele oder Elemente beim Aufhängen herunterfallen können.

## TRENNMITTEL

Es sind keine Trennmittel nötig, solange die Paneele keine Anzeichen von Verschleiß aufweisen. Wenn ein Trennmittel verwendet wird, stellen Sie bitte sicher, dass es vom Hersteller für die Verwendung auf ABS zugelassen ist.

# DIAGRAMM DER STEIGGESCHWINDIGKEIT

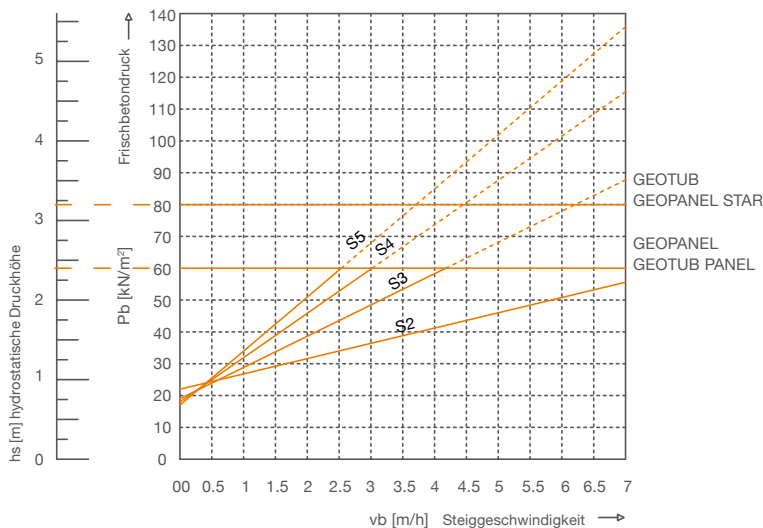

KONSISTENZKLASSE	UNI EN 206:2006		DIN 18218	
	KLASSIFIZIERUNG	SLUMP	KLASSIFIZIERUNG	AUSBREITMASS
Nass	S1	10 ÷ 40 mm		
Steif	S2	50 ÷ 90 mm	F1 (K1)	≤ 340 mm
Plastisch	S3	100 ÷ 150 mm	F2 (K2)	350 ÷ 410 mm
Weich	S4	160 ÷ 210 mm	F3 (K3)	420 ÷ 480 mm
Sehr weich	S5	≥ 220 mm	F4 (sehr weich)	490 ÷ 550 mm

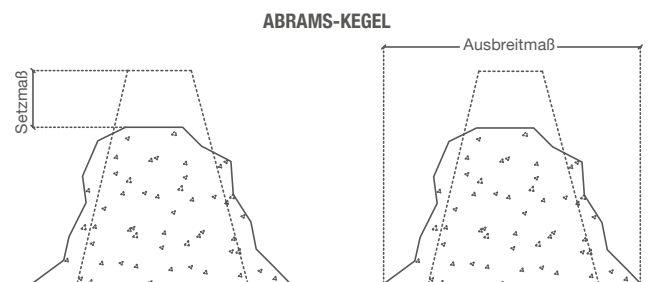

# SICHERHEITSHINWEISE

Das Aufstellen, Montieren, Demontieren, Sanieren, Handhaben und Reinigen von Geopanel-Produkten sowie das Eingießen des Betons muss von kompetentem und entsprechend geschultem Personal oder unter Aufsicht des Bauleiters durchgeführt werden.

- Sämtliche oben genannten Aktivitäten fachgerecht durchgeführt werden,
- Jede Person, die mit der Schalung arbeitet, ist mit geeignetem Werkzeug und persönlicher Schutzausrüstung ausgestattet, um alle erforderlichen Maßnahmen unter vollständiger Einhaltung der Sicherheitsnormen durchzuführen,
- Alle Paneele und das mitgelieferte Zubehör werden vor der Verwendung überprüft. Dabei werden diejenigen Paneele ausgesondert, die wegen eventueller Brüche und / oder Verformungen nicht dem Mindestmaß an Zuverlässigkeit und Sicherheit entsprechen sollten,
- Die Schalungen auf einer absolut ebenen Fläche aufgestellt werden, so dass man unter sicheren Bedingungen arbeiten und die Pfeiler einwandfrei abstützen und ausloten kann;
- Alle Verbindungs-, Aurichtungs- und Auslotungsbauteile fest angezogen und am Boden fixiert sind, bevor gegossen wird.
- ABS-Schalung ist nicht feuerfest: Nicht in der Nähe von heißen Gegenständen oder offenem Feuer platzieren.

Geoplast S.p.A. übernimmt keine Haftung für Schäden, die aus unsachgemäßem Gebrauch von Geopanel-Schalungen entstehen. Der nicht in dieser Anleitung beschriebene Gebrauch von Formen und/oder von Zubehörteilen muss zuvor von Geoplast S.p.A.



# WARTUNG UND LAGERUNG

## REINIGUNG DER SCHALUNG

Die Geoplast-Systemschalung ist besonders pflegeleicht. ABS ist ein besonders glattes und porenfreies Material, an dem Beton nur schwer haften kann.

Die Reinigung erfolgt nur mit Wasser und ohne Reinigungsmittel. Üblicherweise werden Industriestahlwaschanlagen mit einem Druck von bis zu 1000 bar eingesetzt, aber auch Geoplast-Schalungen lassen sich problemlos von Hand reinigen. Für die Tiefenreinigung können Säurebetonlöser verwendet werden, die für ABS-Polymere zugelassen sind. Eventuelle Betonreste sollten mit einem Kunststoffschaber oder einer Drahtbürste entfernt werden.

## LAGERUNG

Um die Handhabung und das Anheben der Paneele und des gesamten Zubehörs zu erleichtern, lagern Sie sie auf Paletten oder Latten, um sie vom Boden fernzuhalten.

Obwohl das Produkt witterungsbeständig ist, ist es für eine Langzeitlagerung vorzuziehen, die Platten vor direkter Sonneneinstrahlung zu schützen.

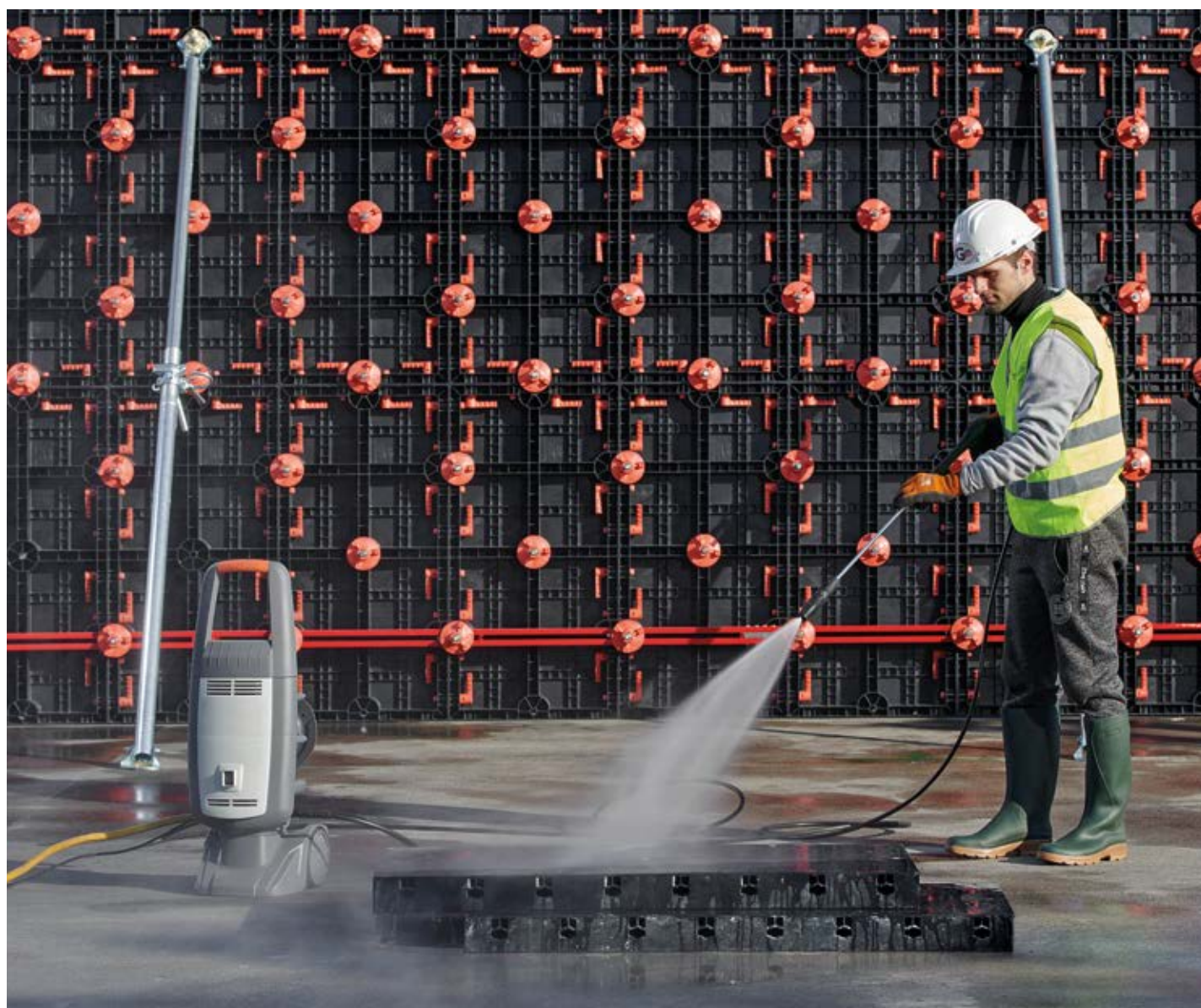







# GEOPANEL



PRODUKT	Abmessungen (mm)	Material	Gewicht (kg)	Abmessung der Verpackung (mm)	Stückanzahl pro Palette	Anzahl der Griffe*	Produktcode
<b>GEOPANEL 120x60</b>	1210 x 605 x 80	ABS	10.38	750 x 1210 x H2580	38	12	EGPPANE0120
<b>GEOPANEL 40x60</b>	404 x 605 x 80	ABS	3.85	770 x 1210 x H2400	104	6	EGPPANE4060
<b>GEOPANEL 35x60</b>	353 x 605 x 80	ABS	3.53	750 x 1210 x H2350	118	6	EGPPANE3560
<b>GEOPANEL 30x60</b>	303 x 605 x 80	ABS	2.82	770 x 1210 x H2400	140	5	EGPPANE3060
<b>GEOPANEL 25x60</b>	252 x 605 x 80	ABS	2.59	770 x 1210 x H2400	166	5	EGPPANE2560
<b>GEOPANEL 20x60</b>	202 x 605 x 80	ABS	2.29	770 x 1210 x H2350	204	5	EGPPANE2060
<b>GEOPANEL 15x60</b>	150 x 605 x 80	ABS	2.04	750 x 1210 x H2400	280	4	EGPPANE1560
<b>GEOPANEL 5x60</b>	50 x 605 x 80	ABS	0.75	750 x 1210 x H2400	840	-	EGPPANE0560
<b>GEOPANEL 4x60</b>	40 x 605 x 80	ABS	0.69	750 x 1210 x H2400	1064	-	EGPPANE0460
<b>GEOPANEL 3x60</b>	30 x 605 x 80	ABS	0.62	750 x 1210 x H2400	1400	-	EGPPANE0360
<b>GEOPANEL Innenecke</b>	303 x 605 x 80	ABS	3.86	810 x 1210 x H2400	128	5	EGPANGI0060
<b>GEOPANEL external corner</b>	252 x 605 x 80	ABS	2.99	800 x 1210 x H2300	130	5	EGPANGE0060
<b>GEOPANEL WP - 18</b>	100 x 605 x 80	ABS	1.37	800 x 1200x H2450	450	4	EGPANWP0018
<b>GEOPANEL WP - 21</b>	100 x 605 x 80	ABS	1.33	800 x 1200x H2450	450	4	EGPANWP0021
<b>GEOPANEL WP - 27</b>	100 x 605 x 80	ABS	1.31	800 x 1200x H2450	450	4	EGPANWP0027

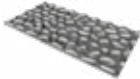





\* Griffe werden separat zum Produkt verkauft.



PRODUKT	Abmessungen (mm)	Material	Gewicht (kg)	Abmessung der Verpackung (mm)	Stückanzahl pro Palette	Anzahl der Griffe*	Produktcode
 <b>GEOPANEL CL 20-25-30</b>	460 x 605 x 80	ABS	4.92	750 x 1200 x H2500	91	6	EGPANCL2030
 <b>GEOPANEL CL 35-40-45</b>	610 x 605 x 80	ABS	6.14	750 x 1200 x H2550	76	7	EGPANCL3545
 <b>TWIN ANGLE</b>	303 x 303 x 100	ABS	3.96	800 x 1200 x 2350	232	3	EGAPANT0060
 <b>GEOPANEL ART</b>	1210 x 605 x 28*	ABS	4.25	1200 x 750 x H2020	80	-	EGPAART0120
* +13 mm Verriegelungsbohlen							
 <b>GEOPANEL STAR 20-60</b>	680 x 605 x 80	ABS	7.03	750 x 1200 x H2580	64	8	EGPSTAR2060
 <b>GEOPANEL STAR 25-65</b>	730 x 605 x 80	ABS	7.43	750 x 1200 x H2580	58	8	EGPSTAR2565
 <b>GEOPANEL STAR 70-100</b>	1080 x 605 x 80	ABS	10.42	750 x 1200 x H2580	40	11	EGPSTAR7010

\* Griffe werden separat zum Produkt verkauft.

## GEOTUB PANEL

PRODUKT	Abmessungen (mm)	Material	Gewicht (kg)	Abmessung der Verpackung (mm)	Stückanzahl pro Palette	Anzahl der Griffe*	Produktcode
 <b>GEOTUB PANEL 20</b>	200 x 750 x 80	ABS	3.05	750 x 1200 x H2100	112	6	EGTPANE2075
 <b>GEOTUB PANEL 23</b>	230 x 750 x 80	ABS	3.36	750 x 1200 x H2200	114	7	EGTPANE2375
 <b>GEOTUB PANEL 25</b>	250 x 750 x 80	ABS	3.41	750 x 1200 x H2030	96	7	EGTPANE2575
 <b>GEOTUB PANEL 30</b>	300 x 750 x 80	ABS	3.81	750 x 1200 x H2300	96	7	EGTPANE3075
 <b>GEOTUB PANEL 35</b>	350 x 750 x 80	ABS	4.58	750 x 1200 x H2130	80	8	EGTPANE3575
 <b>GEOTUB PANEL 40</b>	400 x 750 x 80	ABS	5.18	750 x 1200 x H2300	80	8	EGTPANE4075
 <b>GEOTUB PANEL 45</b>	450 x 750 x 80	ABS	5.83	750 x 1220 x H2440	64	8	EGTPANE4575



PRODUKT	Abmessungen (mm)	Material	Gewicht (kg)	Abmessung der Verpackung (mm)	Stückanzahl pro Palette	Anzahl der Griffe*	Produktcode
<b>GEOTUB PANEL 50</b>	500 x 750 x 80	ABS	6.23	750 x 1230 x H2100	48	9	EGTPANE5075



<b>GEOTUB PANEL 55</b>	550 x 750 x 80	ABS	6.79	750 x 1350 x H2100	48	9	EGTPANE5575
------------------------	----------------	-----	------	--------------------	----	---	-------------



<b>GEOTUB PANEL 60</b>	600 x 750 x 80	ABS	7.02	750 x 1450 x 2080	48	9	EGTPANE6075
------------------------	----------------	-----	------	-------------------	----	---	-------------

\* Griffe werden separat zum Produkt verkauft.

## GEOTUB



PRODUKT	Abmessungen (mm)	Material	Gewicht (kg)	Abmessung der Verpackung (mm)	Stückanzahl pro Palette	Anzahl der Griffe*	Produktcode
<b>GEOTUB ø25</b>	ø250 H605	ABS	2.95	810 x 1210 x H2200	60	6	EGTTOND2560



<b>GEOTUB ø30</b>	ø300 H605	ABS	3.67	930 x 1210 x H2450	60	6	EGTTOND3060
-------------------	-----------	-----	------	--------------------	----	---	-------------



<b>GEOTUB ø35</b>	ø350 H605	ABS	4.09	1030 x 1210 x H2260	50	7	EGTTOND3560
-------------------	-----------	-----	------	---------------------	----	---	-------------



<b>GEOTUB ø40</b>	ø400 H605	ABS	4.56	1140 x 1210 x H1900	40	7	EGTTOND4060
-------------------	-----------	-----	------	---------------------	----	---	-------------



<b>GEOTUB ø45</b>	ø450 H605	ABS	4.93	1210 x 1230 x H2330	48	8	EGTTOND4560
-------------------	-----------	-----	------	---------------------	----	---	-------------



<b>GEOTUB ø50</b>	ø500 H605	ABS	5.54	770 x 1210 x H2100	20	8	EGTTOND5060
-------------------	-----------	-----	------	--------------------	----	---	-------------



<b>GEOTUB ø60</b>	ø600 H605	ABS	6.41	770 x 1210 x H2350	20	9	EGTTOND6060
-------------------	-----------	-----	------	--------------------	----	---	-------------



<b>GEOTUB ø70</b>	ø700 H605	ABS	7.53	870 x 1210 x H2380	18	10	EGTTOND7060
-------------------	-----------	-----	------	--------------------	----	----	-------------



<b>GEOTUB ø80</b>	ø800 H605	ABS	8.64	970 x 1210 x H2350	16	10	EGTTOND8060
-------------------	-----------	-----	------	--------------------	----	----	-------------



<b>GEOTUB ø90</b>	ø900 H605	ABS	9.48	1070 x 1210 x H2530	16	11	EGTTOND9060
-------------------	-----------	-----	------	---------------------	----	----	-------------



<b>GEOTUB ø100</b>	ø1000 H605	ABS	10.43	1170 x 1210 x H2400	14	11	EGTTOND0100
--------------------	------------	-----	-------	---------------------	----	----	-------------































# GEOSKY

PRODUKT	Abmessungen (mm)	Material	Gewicht (kg)	Abmessung der Verpackung (mm)	Stückanzahl pro Palette	Anzahl der Griffe*	Produktcode
 GEOSKY Y BEAM	191 x 605 x 200	ABS	2.67	1000 x 1210 x H2160	140	-	EGSKYTY0060
 GEOSKY WEDGE	160 x 605 x 118	ABS	2.67	750 x 1200 x H1900	204	4	EGSKYCU0060
 GEOSKY H BEAM	310 x 605 x 121	ABS	2.69	1200 x 1240 x H1960	120	-	EGSKYTH0060
 GEOSKY HS BEAM	130 x 605 x 40	ABS	0.62	750 x 1210 x H2280	594	-	EGSKYHS0060

















\* Griffe werden separat zum Produkt verkauft.

# ZUBEHÖR

PRODUKT	Material	Farbe / Oberfläche	Gewicht pro Einheit(kg)	Produktcode
 GRIFF	PA66 Nylon	Rot ●	0.09	EGAMARO0000
 AUSGLEICHSSTANGE	PA66 Nylon	Rot ●	0.08	EGAVITE0000
 AUSGLEICHSMUTTER	PA66 Nylon	Rot ●	0.038	EGAROSC0000
 AUSGLEICHSSCHLÜSSEL	PA66 Nylon	Rot ●	0.26	EGACHIA0000
 KAPPE 25	HD PE	Schwarz ●	0.004	EGATADI0000
 KAPPE 43	ABS	Schwarz ●	0.015	EGATADI0043
 ABSCHLUSSKAPPE	ABS	Schwarz ●	0.006	EGATABG0000
Verpackungen mit 200 Stück (100 Stk. rechte Deckel und 100 Stk. linke Deckel)				
 BETONSCHILD	PP	Red ●	0.13	EGAPBPS0030
 BEFESTIGUNGS-BÜGEL	Stahl	Verzinkt	0.37	EGABSTI0000
 BEFESTIGUNGSBÜGEL	Stahl	Verzinkt	0.28	EGASTAN0000

PRODUKT	Material	Farbe Oberfläche	Gewicht pro Einheit (kg)	Product code	
 <b>WINKEL-STANGE</b>	Stahl	Verzinkt	0.42	EGABTAN0000	
 <b>VERBINDUNGS-STÜCK 120 MM</b>	Stahl	Verzinkt	0.038	EGACOMM0120	
 <b>STIFT Ø10</b>	Stahl	Verzinkt	0.05	EGABPER0000	
 <b>STIFT Ø24</b>	Stahl	Verzinkt	0.38	EGABPER0024	
 <b>STÜTZKLAMMER</b>	Stahl	Stahl	1.10	EGAMOPU8080	
 <b>ANSCHLAG-PUNKT</b>	Stahl	Lackiert	1.81	EGANSOL0000	
 <b>VERSTEIFUNGSGELENK M 12/50</b>	Stahl	Verzinkt	0.73	EGASNON1250	
 <b>VERSTEIFUNGSGELENK M 66</b>	Stahl	Verzinkt	0.63	EGASNON0066	
 +  <b>VERSTEIFUNGS-PLATTE M 49</b>	Stahl	Verzinkt	1.45	EGAPIST0049	
 +  <b>VERSTEIFUNGS-PLATTE M 62</b>	Stahl	Verzinkt	1.50	EGAPIST0062	
 <b>EINSCHRAUBMUTTER D15 Ø120</b>	PA66 Nylon	Rot ●	0.37	EGAROSE0000	
 <b>EINSCHRAUBMUTTER D15 Ø65</b>	Stahl	Verzinkt	0.22	EGAROSE1565	
PRODUKT	Material	Farbe Oberfläche	Länge (mm)	Gewicht pro Einheit (kg)	Product code
 <b>DILATATIONSPLATTE</b> Stift D24 L60 einschließlich R-Klemme	Stahl	Lackiert	200 x 1210	6.00	EGALADT0120
 <b>Y DILATATIONSPLATTE</b>	Stahl	Lackiert	200 x 600	0.35	EGALADT0060
 <b>VERBINDUNGSPLATTE L120</b>	Stahl	Lackiert	1210 x 250	7.25	EGALASC1210
 <b>VERBINDUNGSPLATTE L60</b>	Stahl	Lackiert	605 x 250	3.65	EGALASC0605



	PRODUKT	Material	Farbe Oberfläche	Maße (mm)	Gewicht pro Einheit (kg)	Product code
	AUSRICHTSTANGE F-UN2000	Stahl	Lackiert	2000 x 60 x 60	8.94	EGABFUN2000
	AUSRICHTSTANGE UN1500	Stahl	Lackiert	1500 x 60 x 60	6.89	EGABRUN1500
	AUSRICHTSTANGE UN1000	Stahl	Lackiert	1000 x 60 x 60	4.79	EGABRUN1000
	AUSRICHTSTANGE UN750	Stahl	Lackiert	750 x 60 x 60	3.61	EGABRUN0750
	AUSRICHTSTANGE UN500	Stahl	Lackiert	500 x 60 x 60	2.52	EGABRUN0500
	ECKEN-ABFASUNGSPROFIL 22 X 10	PVC	Weiß ●	22 x 10 x 2000	0.08	EGASMUS2010
	ECKEN-ABFASUNGSPROFIL 35 X 15	PVC	Weiß ●	32 x 15 x 2000	0.13	EGASMUS3215
	BEFESTIGUNGSSTANGE L75	Stahl	Verzinkt	Ø15 x 750 mm	1.08	EGABARU0075
	BEFESTIGUNGSSTANGE L100	Stahl	Verzinkt	Ø15 x 1000 mm	1.53	EGABARU0100
	BEFESTIGUNGSSTANGE L150	Stahl	Verzinkt	Ø15 x 1500 mm	2.15	EGABARU0150
	BEFESTIGUNGSSTANGE L200	Stahl	Verzinkt	Ø15 x 2000 mm	3.06	EGABARU0200
	ABSTANDHALTER L15	HD PE	Weiß ●	150 x 25 Ø int.	0.04	EGADIST0015
	ABSTANDHALTER L20	HD PE	Weiß ●	200 x 25 Ø int.	0.05	EGADIST0020
	ABSTANDHALTER L25	HD PE	Weiß ●	250 x 25 Ø int.	0.06	EGADIST0025
	ABSTANDHALTER L30	HD PE	Weiß ●	300 x 25 Ø int.	0.06	EGADIST0030
	ABSTANDHALTER L35	HD PE	Weiß ●	350 x 25 Ø int.	0.07	EGADIST0035
	ABSTANDHALTER L40	HD PE	Weiß ●	400 x 25 Ø int.	0.08	EGADIST0040

# REFERENZEN

## BERRIGAN-BEWÄSSERUNGSARBEITEN, AUSTRALIEN

Eine der Torstrukturen des Berrigan-Hauptkanals, Teil des Murray-Bewässerungsschemas (NSW, Australien), musste umgebaut werden. Da der Druck zunahm, den Auftrag während einer begrenzten Stillstandszeit zwischen den Jahreszeiten auszuführen, war ein schnelles, anpassungsfähiges Schalungssystem erforderlich. Mit der Geopanel-Systemschalung wurden zwei U-förmige Wände mit Kanalrückläufen und Flügeln passend zu den Rubicon-Toren gebaut: Mit Geopanel konnte die gesamte Struktur in weniger als 5 Tagen geformt und gegossen werden.



## KONSERVENFABRIK, EMBAKASI, KENIA

Die Kombination aus Geopanel und Geopanel Star-Schalung ermöglichte es dem Bauunternehmer, d.h. die Hauptherausforderung des Projekts, die Schaffung von Fallbalken und Stützen vor Ort, zu bewältigen. Die Pfeiler waren bis zu 7 Meter hoch. Die Flexibilität der Schalung ermöglichte Einsparungen bei den Schalungs- und Betonkosten sowie bei den Arbeitsstunden.





# REFERENZEN

## FISHT OLYMPIC STADIUM, SOCI, RUSSLAND

Das Fisht-Olympiastadion befindet sich im Sotschi-Olympiapark. Das 40.000 Zuschauer fassende Stadion wurde für die Olympischen Winterspiele 2014 gebaut. Es diente als Veranstaltungsort für ihre Eröffnungs- und Abschlussfeierlichkeiten.

Geoplast Geotub, die wiederverwendbare Kunststoffschalung für runde und ovale Stützen, wurde beim Bau verwendet und sparte viel Kranbelegungszeit.

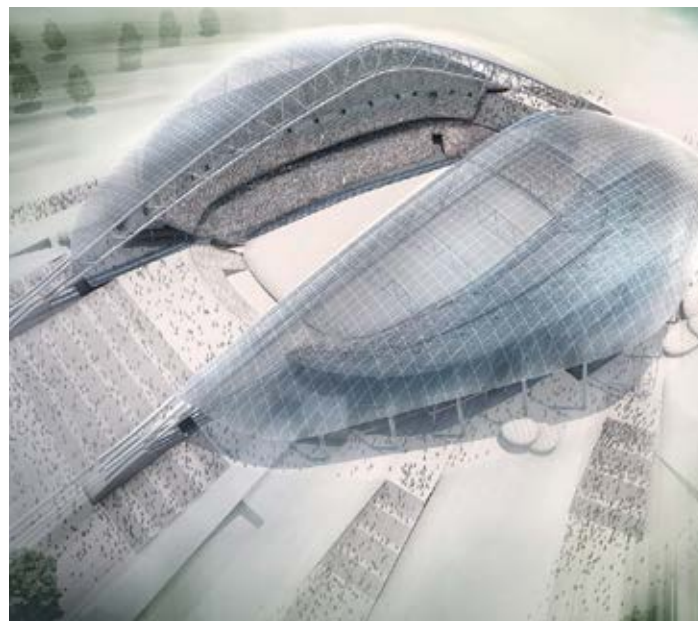

## SAN FRANCISCO, SANIERUNG FLUGHAFEN TERMINAL 1

Geotub wurde für die runde Pfeiler im Zuge der Erweiterung des Terminal 1 des Flughafens San Francisco verwendet. Das 46.451 m<sup>2</sup> große Projekt für den neuen Boarding-Bereich B sowie einen neuen Terminal 1 Center umfasst einen neu konsolidierten Sicherheitskontrollpunkt und ein Gepäckfördersystem.



# REFERENZEN

## PALAZZO CANOVA, PADUA, ITALIEN

Der Palazzo Canova ist eine Wohnanlage mit sieben großen Wohnungen. Das Design wurde konzipiert, um den Bedürfnissen des zeitgenössischen Lebens gerecht zu werden und eine starke Beziehung zwischen Außen und Innen zu fördern.

Um die Erwartungen hinsichtlich Optik und Materialqualität zu erfüllen, wurden Geopanel und Geopanel Star für den Rohbaus verwendet.



## KALASATAMA REDI TOWER, HELSINKI, FINNLAND

Kalastama ist ein Wohn- und Geschäftsviertel am Ufer in Helsinki. Geotub wurde für den Bau einer Tiefgarage verwendet, die in den Fels gehauen und 30 Meter unter der Fahrbahnoberfläche in die U-Bahn-Linie Kalastama integriert wurde. Bei beengten Platzverhältnissen auf einer unterirdischen Baustelle war die Verwendung einer leichten Schalung unabdingbar, um manuelles Formen und Abisolieren bei hoher Produktivität und Betonqualität zu ermöglichen.





# REFERENZEN

## NAD AL SHEBA 3 VILLEN, DUBAI

Nad Al Sheba 3 ist eine neue Vorstadt in Dubai, südlich des Dubai Creek. Bis 2018 wurden 500 Villen gebaut und fertiggestellt.

Für den Bau der Stützen wurde Geopanel Star ausgewählt: Einfache Handhabung und Beständigkeit gegen hohe Umgebungstemperaturen waren wichtige Faktoren bei der Wahl der Schalung.



## M50 AUTOBAHNVERLÄNGERUNG, KREISVERKEHR RED COW, DUBLIN

Der Kreisverkehr Red Cow ist ein wichtiger Verkehrsknotenpunkt westlich der irischen Stadt Dublin. Die Wahl fiel auf die Pfeilerschalung Geotub 60, da die Verwendung von Kränen vermieden wurde, die die vorübergehende Sperrung von Fahrspuren während der Installation und des Betriebs erzwungen hätten. Die neuen Brücken werden jeweils von 12 runden Pfeilern mit 600 mm Durchmesser getragen.





# WELTWEITE PROJEKTE

Seit 2003 hat Geoplast das Möglichkeit, Lösungen für Tausende von Kunden auf allen Kontinenten anzubieten.



**Nathan Suites Condo  
SINGAPUR**



**Internationaler Flughafen Punta Cana  
PUNTA CANA, DOMINIKANISCHE REPUBLIK**



**Bunnings Warehouse (Lager)  
SIDNEY, AUSTRALIEN**



**Lincoln Reservoir Cal Anderson Park  
SEATTLE, USA**





**Stade Vélodrome  
MARSEILLE, FRANKREICH**



**One, Flughafenplatz  
ACCRA, GHANA**



**Oslo Gardemoen  
Ausbau Nicht-Schengen-Ost  
OSLO, NORWEGENY**



**Einkaufszentrum Manuaku City  
AUCKLAND, NEUSEELAND**



**Geoplast**  
Building beyond together

**Geoplast S.p.A.**

Via Martiri della Libertà, 6/8  
35010 Grantorto (PD) - Italy

Tel +39 049 9490289

Fax +39 049 9494028

Geoplast@Geoplastglobal.com

GeoplastGlobal.com



rev. 000\_10/2019

