



COFFRAGE SOLUTIONS

COFFRAGE MODULAIRE MANU-PORTABLE POUR VOILES, POTEaux CIRCULAIRES ET RECTANGULAIRES



GEOTUB



GEOTUB PANEL

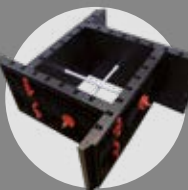

GEOPANEL STAR

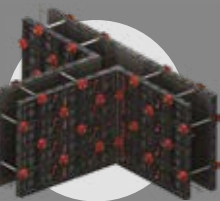

GEOPANEL



LÉGER



PRATIQUE



RÉUTILISABLE

INDEX



GEOTUB

Coffrage réutilisable pour poteaux circulaires et elliptiques en techno-polymère ABS.

P. 4



GEOTUB PANEL

Coffrage réutilisable pour poteaux carrés et rectangulaires en techno-polymère ABS.

P. 13



GEOPANEL STAR

Coffrage réutilisable et réglable en aile de moulin pour poteaux en techno-polymère ABS.

P. 19



GEOPANEL

Système de banches de coffrage réutilisable pour murs en techno-polymère ABS.

P. 27



ASSISTANCE ET CONCEPTION

DU PRÉDIMENSIONNEMENT JUSQU'AUX PLANS

Le Bureau technique de Geoplast est à la disposition des architectes et des ingénieurs pour offrir toute l'assistance nécessaire lors de la mise en œuvre d'un projet, de l'analyse structurale aux dessins techniques.

ANALYSE DE FAISABILITÉ

Analyse technique du projet, sélection de la solution Geoplast la plus appropriée, estimation de la quantité de matériaux et des temps de réalisation, analyse des coûts.



CONCEPTION PRÉLIMINAIRE

Analyse technique et soumission de la documentation attestant la fiabilité de performance du système proposé.

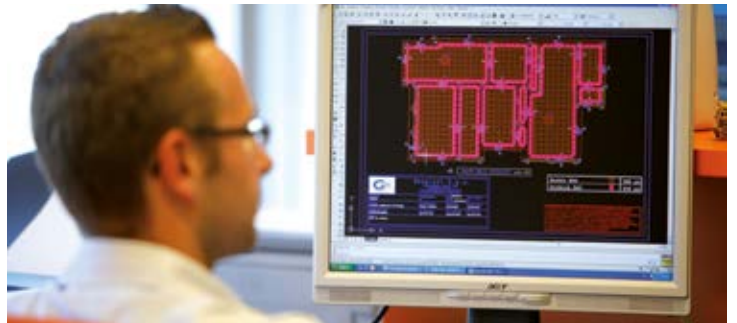

PLANS D'INSTALLATION

Support de dessinateurs spécialisés. Une étude approfondie avec des plans d'installation (du coffrage et des accessoires) est disponible sur demande.

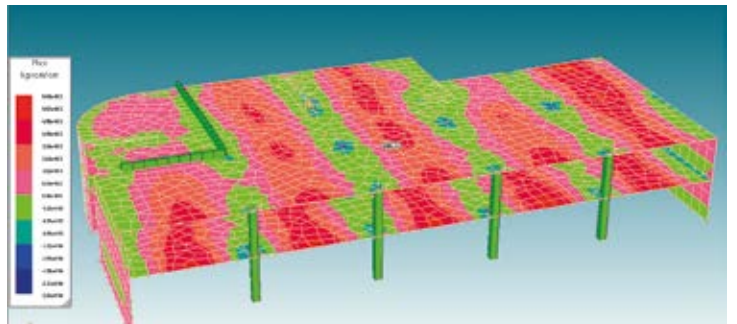

ASSISTANCE CHANTIER

Si nécessaire, le personnel technique Geoplast peut fournir une assistance sur place dans les phases initiales ou plus délicates de la mise en œuvre du coffrage.



Pour contacter le Bureau Technique : Tel. +39 049 949 0289 - ufficiotecnico@geoplast.it

Pour télécharger les fiches techniques, le matériau de support, des nouvelles images et des nouvelles études de cas, visitez notre site:

GeoplastGlobal.com

GEOTUB



**COFFRAGE RÉUTILISABLE POUR POTEAUX
CIRCULAIRES ET ELLIPTIQUES
EN TECHNO-POLYMÈRE ABS**



GEOTUB AVANTAGES



Le seul système léger, réutilisable et modulaire pour la création de poteaux circulaires et elliptiques.

LÉGÈRETÉ

GEOTUB ne pèse que 10 kg et peut être déplacé sur le chantier sans utiliser de grue ou d'autres moyens de levage.

VITESSE

Léger et facile à assembler, il peut être installé par une seule personne.

MODULARITÉ

Tous les éléments ont une hauteur standard de 600 mm et on n'utilise que ceux qui sont nécessaires en fonction du chantier.

RÉUTILISATION

GEOTUB est rentable parce qu'il est complètement réutilisable plus de 100 fois.

DÉCOFFRAGE

Le béton n'adhérant pas au plastique, le décoffrage est facile. Le nettoyage des panneaux se fait simplement avec de l'eau sans détergents ou produits particuliers.

STOCKAGE

GEOTUB peut être complètement désassemblé et entreposé même dans des lieux humides.

GEOTUB LE COFFRAGE MODULAIRE

PRESSION DE BÉTON FRAIS ALLANT JUSQU'À 80 KN/M²



MATÉRIAU GEOTUB

Acrylonitrile Butadiène Styrène	ABS
Coefficient de dilatation thermique	0.14 mm/m/°C

DIMENSIONS

Diamètre minimum	250 mm
Diamètre maximal	1000 mm
Hauteur	600 mm (dimension exacte 605 mm)



LA POIGNÉE

L'ÉLÉMENT UNIVERSEL POUR TOUT COFFRAGE GEOPLAST

Légère et intuitive

Fixation complète par simple rotation à 90°

Résistance assurée par des matériaux spécialement conçus

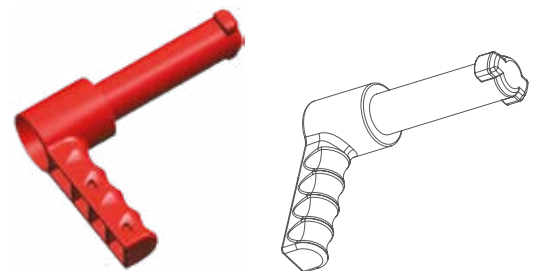

MATÉRIAU DE LA POIGNÉE: POLYAMIDE - COEFFICIENT DE DILATATION THERMIQUE 7-10 (1/K 10⁻⁵)

GEOTUB MODALITÉ D'INSTALLATION



- Ⓐ GEOTUB
- Ⓑ POIGNÉE

MONTAGE DE LA POIGNÉE

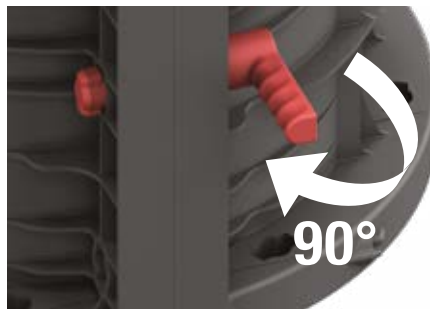
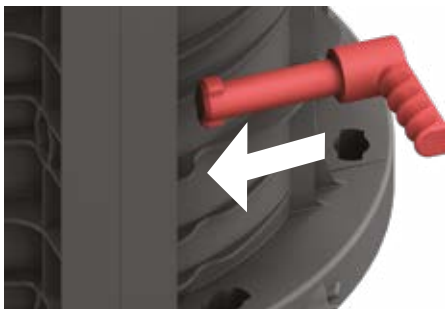

HAUTEUR DE COULAGE GEOTUB

CONFIGURATION DU POTEAU GEOTUB

	○ ø Interne du coffrage (mm)	○ Longueur de chaque coffrage (mm)	○ N° d'éléments pour poteau de 3 m (pièces)	○ N° de poignées pour poteau de 3 m (pièces)	○ Hauteur maximale de coulage (cm)
ø25	250	605	10	60	3025
ø30	300	605	10	60	3025
ø35	350	605	10	70	3025
ø40	400	605	10	70	3025
ø45	450	605	10	80	3025
ø50	500	605	10	80	3025
ø60	600	605	10	90	3025
ø70	700	605	10	100	3025
ø80	800	605	10	100	3025
ø90	900	605	10	110	3025
ø100	1000	605	10	110	3025





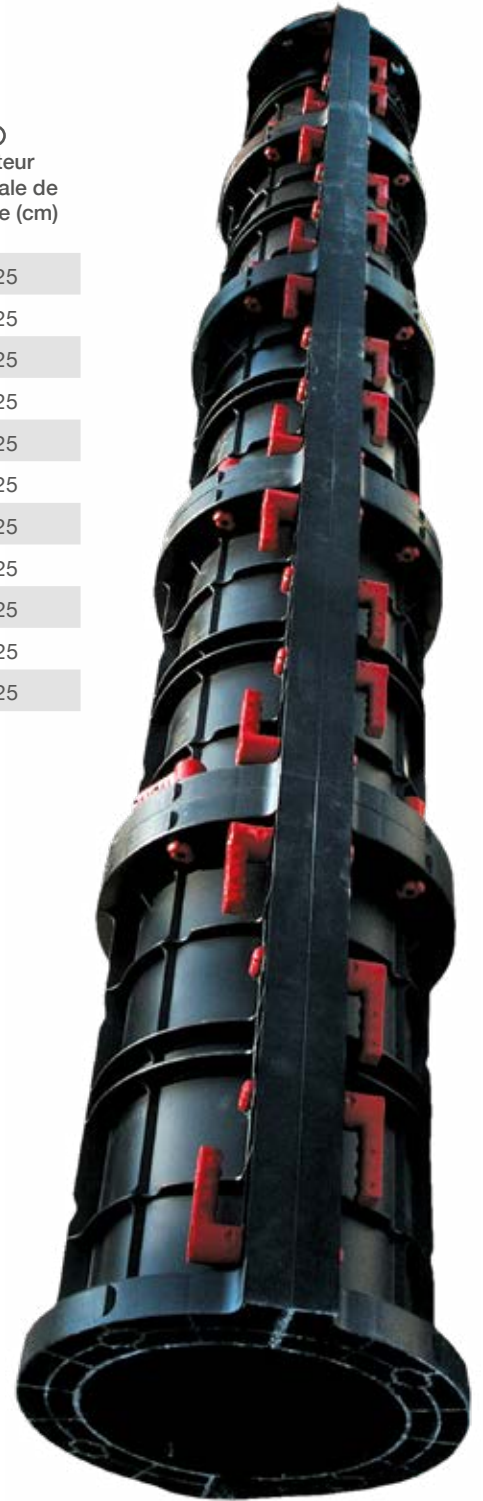
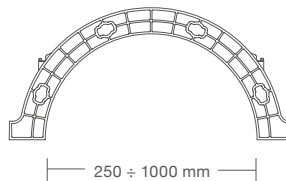
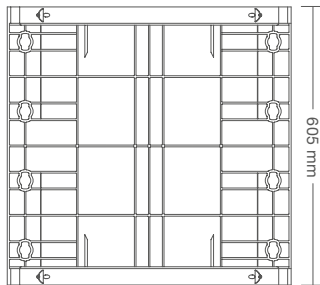
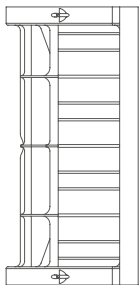





HAUTEUR MAXIMALE DE COULAGE (UNIQUE)

ø25 - 40	ø45 - 60	ø70 - 100
6000 mm	4800 mm	3600 mm



TABLES DIMENSIONNELLES

GEOTUB

	PRODUIT	Dimensions réelles (mm)	Matériau	Poids (Kg)	Dimensions de la palette (mm)	N° de pièces pour palette	N° de poignées
	GEOTUB Ø25	Ø250 H605	ABS	2.96	810 x 1210 x H2200	60	6
	GEOTUB Ø30	Ø300 H605	ABS	3.69	930 x 1210 x H2450	60	6
	GEOTUB Ø35	Ø350 H605	ABS	4.28	1030 x 1210 x H2260	50	7
	GEOTUB Ø40	Ø400 H605	ABS	4.78	1140 x 1210 x H1900	40	7
	GEOTUB Ø45	Ø450 H605	ABS	5.22	1210 x 1230 x H2330	48	8
	GEOTUB Ø50	Ø500 H605	ABS	5.60	770 x 1210 x H2100	20	8
	GEOTUB Ø60	Ø600 H605	ABS	6.48	770 x 1210 x H2350	20	9
	GEOTUB Ø70	Ø700 H605	ABS	8.21	870 x 1210 x H2380	18	10
	GEOTUB Ø80	Ø800 H605	ABS	8.97	970 x 1210 x H2350	16	10
	GEOTUB Ø90	Ø900 H605	ABS	9.80	1070 x 1210 x H2530	16	11
	GEOTUB Ø100	Ø1000 H605	ABS	10.70	1170 x 1210 x H2400	14	11

ACCESSOIRES*

	PRODUIT	Dimensions réelles (mm)	Matériau	Poids (kg)	Dimensions de la palette (mm)	N° de pièces pour palette
	POIGNÉE	-	NYLON	0.1	-	200 (pour sac)

*Voir page 44 pour plus d'accessoires

POTEAUX RÉUTILISABLES

GEOTUB est le premier coffrage en plastique pour la réalisation de poteaux circulaires. Le décoffrage est facile et rapide parce qu'il n'as pas besoin d'agents de décoffrage. Les panneaux sont très légers et peuvent être manipulés par un seule personne.



APPLICATIONS MARINES

GEOTUB est particulièrement indiqué pour réaliser des colonnes dans des chantiers à proximité de l'eau, une condition qui complique le travail des ouvriers. Dans ce cas GEOTUB est la seule solution possible, car il est fait en ABS.

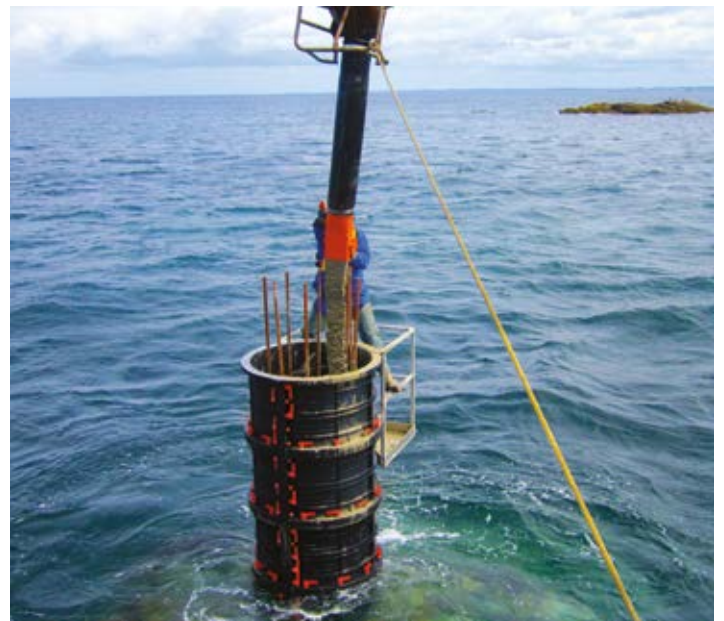

POTEAUX PRÉFABRIQUÉS

GEOTUB est parfait pour la création de colonnes préfabriquées, car il est très résistant et permet un finissage très lisse. En outre, il peut être réutilisé plus de 100 fois.



RESTAURATION DE PILIERS DÉTÉRIORÉS

Quand le béton est détérioré et les barres d'armature sont exposées, il est nécessaire de réparer les colonnes en effectuant une couverture en béton. GEOTUB est idéal pour ce genre de travail parce que ses éléments peuvent être installés autour des colonnes existantes.



POTEAUX ELLIPTIQUES

Grâce à la polyvalence des éléments GEOPLAST, les différents produits sont parfaitement compatibles entre eux: les banches GEOPANEL et les coffrages circulaires GEOTUB peuvent être assemblés pour produire des poteaux elliptiques.



PYLÔNES ELECTRIQUES MASSIFS DE FONDATION

GEOTUB est particulièrement indiqué pour la construction des fondations pour pylônes électriques: ce genre de site de construction est essentiellement une série de boulots relativement petits, souvent dans des régions éloignées et non accessibles. Grâce à sa légèreté et à la facilité d'utilisation, GEOTUB est très simple à manipuler et à transporter d'un site à l'autre.



GEOTUB PANEL



COFFRAGE RÉUTILISABLE POUR POTEAUX CARRÉS ET RECTANGULAIRES EN TECHNO-POLYMÈRE ABS



GEOTUB PANEL AVANTAGES



Le système léger, réutilisable et modulaire pour la réalisation de poteaux carrés et rectangulaires.

LÉGÈRETÉ



GEOTUB PANEL ne pèse que 8 kg et peut être déplacé sur le chantier sans utiliser de grue ou d'autres moyens de levage.

VITESSE



Léger et facile à assembler, il peut être installé par une seule personne.

MODULARITÉ



Tous les éléments ont une hauteur standard de 750 mm et on n'utilise que ceux qui sont nécessaires en fonction du chantier.

RÉUTILISATION



GEOTUB PANEL est rentable parce qu'il est complètement réutilisable plus de 100 fois.

DÉCOFFRAGE



Le béton n'adhérant pas à la plastique, le décoffrage est facile. Le nettoyage des panneaux se fait simplement avec de l'eau sans détergents ou produits particuliers.

STOCKAGE



GEOTUB PANEL peut être complètement désassemblé et entreposé même dans des lieux humides.

GEOTUB PANEL LE COFFRAGE MODULAIRE

PRESSION DE BÉTON FRAIS ALLANT JUSQU'À 60 KN/M²

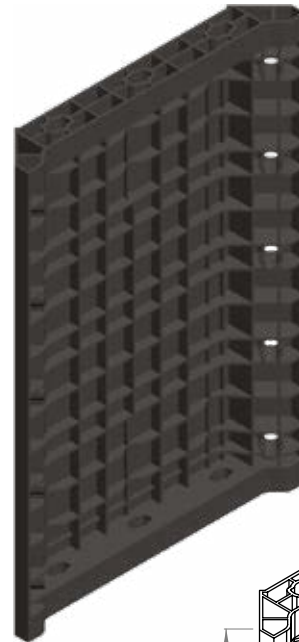

MATÉRIAU GEOTUB PANEL

Acrylonitrile Butadiène Styrène	ABS
Coefficient de dilatation thermique	0.14 mm/m/°C

DIMENSIONS

Côté minimal	200 mm
Côté maximal	600 mm
Hauteur	750 mm

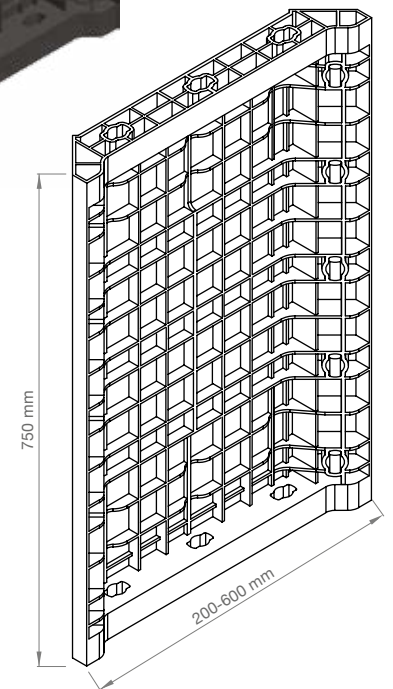

LA POIGNÉE

L'ÉLÉMENT UNIVERSEL POUR TOUT COFFRAGE GEOPLAST

Légère et intuitive

Fixation complète par simple rotation à 90°

Résistance assurée par des matériaux spécialement conçus

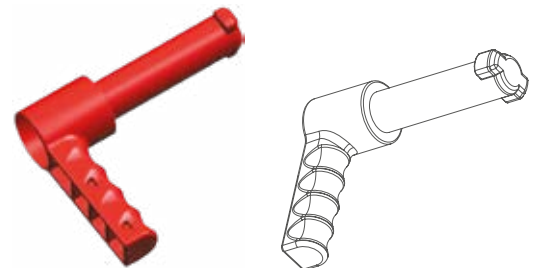

MATÉRIAU DE LA POIGNÉE: POLYAMIDE - COEFFICIENT DE DILATATION THERMIQUE 7-10 (1/K 10⁻⁵)

TABLES DIMENSIONNELLES

GEOTUB PANEL



PRODUIT	Dimensions réelles (mm)	Matériau	Poids (Kg)	Dimensions de la palette (mm)	N° de pièces pour palette	N° de poignées
GEOTUB PANEL 20	200 x 750 x 60	ABS	3.25	750 x 1200 x H2100	112	6



GEOTUB PANEL 23	230 x 750 x 60	ABS	3.63	750 x 1200 x H2200	114	7
------------------------	----------------	-----	------	--------------------	-----	---



GEOTUB PANEL 25	250 x 750 x 60	ABS	3.67	750 x 1200 x H2030	96	7
------------------------	----------------	-----	------	--------------------	----	---



GEOTUB PANEL 30	300 x 750 x 60	ABS	3.97	750 x 1200 x H2300	96	7
------------------------	----------------	-----	------	--------------------	----	---

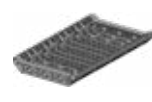

GEOTUB PANEL 35	350 x 750 x 60	ABS	4.84	750 x 1200 x H2130	80	8
------------------------	----------------	-----	------	--------------------	----	---



GEOTUB PANEL 40	400 x 750 x 60	ABS	5.32	750 x 1200 x H2300	80	8
------------------------	----------------	-----	------	--------------------	----	---

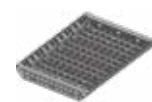

GEOTUB PANEL 45	450 x 750 x 60	ABS	6.09	750 x 1220 x H2440	64	8
------------------------	----------------	-----	------	--------------------	----	---



GEOTUB PANEL 50	500 x 750 x 60	ABS	6.56	750 x 1230 x H2100	48	9
------------------------	----------------	-----	------	--------------------	----	---



GEOTUB PANEL 55	550 x 750 x 60	ABS	7.14	750 x 1350 x H2100	48	9
------------------------	----------------	-----	------	--------------------	----	---



GEOTUB PANEL 60	600 x 750 x 60	ABS	7.49	750 x 1450 x 2080	48	9
------------------------	----------------	-----	------	-------------------	----	---

ACCESSOIRES*



PRODUIT	Dimensions réelles (mm)	Matériau	Poids (kg)	Dimensions de la palette (mm)	N° de pièces pour palette
POIGNÉE	-	NYLON	0.1	-	200 (pour sac)

*Voir page 44 pour plus d'accessoires

RIEPILOGATIF DES DIMENSIONS

SYSTÈME MODULAIRE PERSONNALISABLE

Dimensions (cm)	20	23	25	30	35	40	45	50	55	60
20	20 x 20	20 x 23	20 x 25	20 x 30	20 x 35	20 x 40	20 x 45	20 x 50	20 x 55	20 x 60
23		23 x 23	23 x 25	23 x 30	23 x 35	23 x 40	23 x 45	23 x 50	23 x 55	23 x 60
25			25 x 25	25 x 30	25 x 35	25 x 40	25 x 45	25 x 50	25 x 55	25 x 60
30				30 x 30	30 x 35	30 x 40	30 x 45	30 x 50	30 x 55	30 x 60
35					35 x 35	35 x 40	35 x 45	35 x 50	35 x 55	35 x 60
40						40 x 40	40 x 45	40 x 50	40 x 55	40 x 60
45							45 x 45	45 x 50	45 x 55	45 x 60
50								50 x 50	50 x 55	50 x 60
55									55 x 55	55 x 60
60										60 x 60

55
COMBINAISONS

- H 3 mètres = 16 GEOTUB PANEL (8+8 avec poignées)
- H 3 mètres = 16 GEOTUB PANEL (8+8 avec poignées + 6 tiges filetées 1 m + 12 rondelles)
- H 3 mètres = 16 GEOTUB PANEL (8+8 avec poignées + 12 tiges filetées 1 m + 24 rondelles)

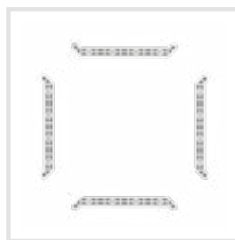

Sans supports

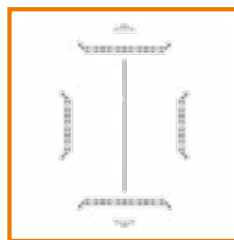

Mi-supports

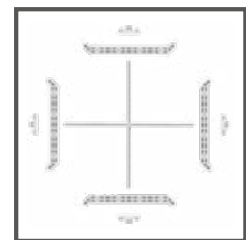

Entièrement supportée

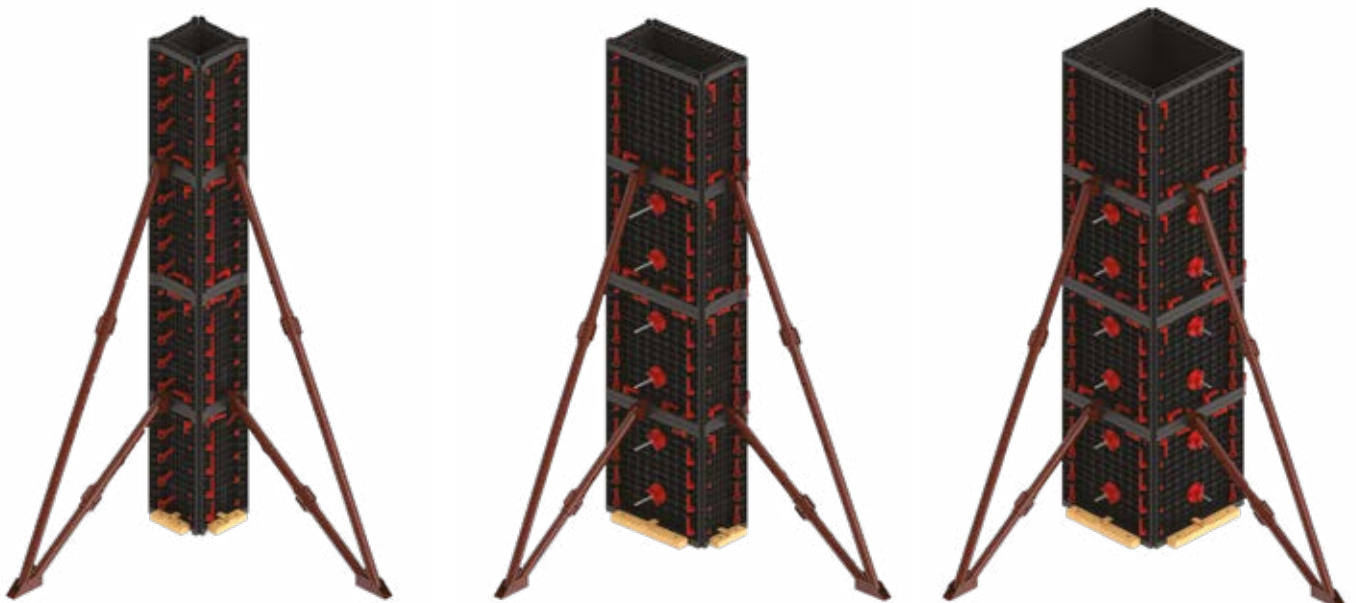

PILERS RÉUTILISABLES

Il ne faut plus utiliser des panneaux en bois ou en acier, mais un seul coffrage léger et rapide à installer. GEOTUB PANEL est un système de coffrages modulaires en ABS à haute résistance pour la construction de poteaux carrés et rectangulaires. Il ne nécessite pas de coupes ou d'adaptations: on utilise seulement les éléments nécessaires.



N'ADHÈRE PAS AU BÉTON, PAS D'AGENTS DÉCOFFRANTES

Les panneaux sont très légers: ils peuvent être manipulés manuellement et installés par une seule personne. Grâce à la surface intérieure particulièrement lisse de GEOTUB PANEL, le produits décoffrants ne sont pas nécessaires.



GEOPANEL STAR



**COFFRAGE RÉUTILISABLE ET RÉGLABLE EN AILE DE MOULIN
POUR POTEaux EN TECHNO-POLYMÈRE ABS**



GEPANEL STAR AVANTAGES



GEPANEL STAR est un système de coffrages modulaires pour la construction de poteaux carrés et rectangulaires en béton armé. Fabriqué en ABS, il représente une nouvelle conception de coffrage: léger et modulaire, il peut être aisément déplacé et entreposé pour plusieurs réutilisations.

LÉGÈRETÉ



GEPANEL STAR ne pèse que 10 kg et peut être déplacé sur le chantier sans utiliser de grue ou d'autres moyens de levage.

VITESSE



Léger et facile à assembler, il peut être installé par une seule personne.

MODULARITÉ



Tous les éléments ont une hauteur standard de 600 mm et on n'utilise que ceux qui sont nécessaires en fonction du chantier.

RÉUTILISATION



GEPANEL STAR est rentable parce qu'il est complètement réutilisable plus de 100 fois.

DÉCOFFRAGE



Le béton n'adhérant pas à la plastique, le décoffrage est facile. Le nettoyage des panneaux se fait simplement avec de l'eau sans détergents ou produits particuliers.

STOCKAGE



GEPANEL STAR peut être complètement désassemblé et entreposé même dans des lieux humides.

GEOPANEL STAR LE COFFRAGE MODULAIRE

PRESSION DE BÉTON FRAIS ALLANT JUSQU'À 80 KN/M²



MATÉRIAU GEOPANEL STAR

Acrylonitrile Butadiène Styrène	ABS
Coefficient de dilatation thermique	0.14 mm/m/°C

DIMENSIONS

Côté minimal	120 mm
Côté maximal	1000 mm
Hauteur	600 mm (dimension exacte 605 mm)

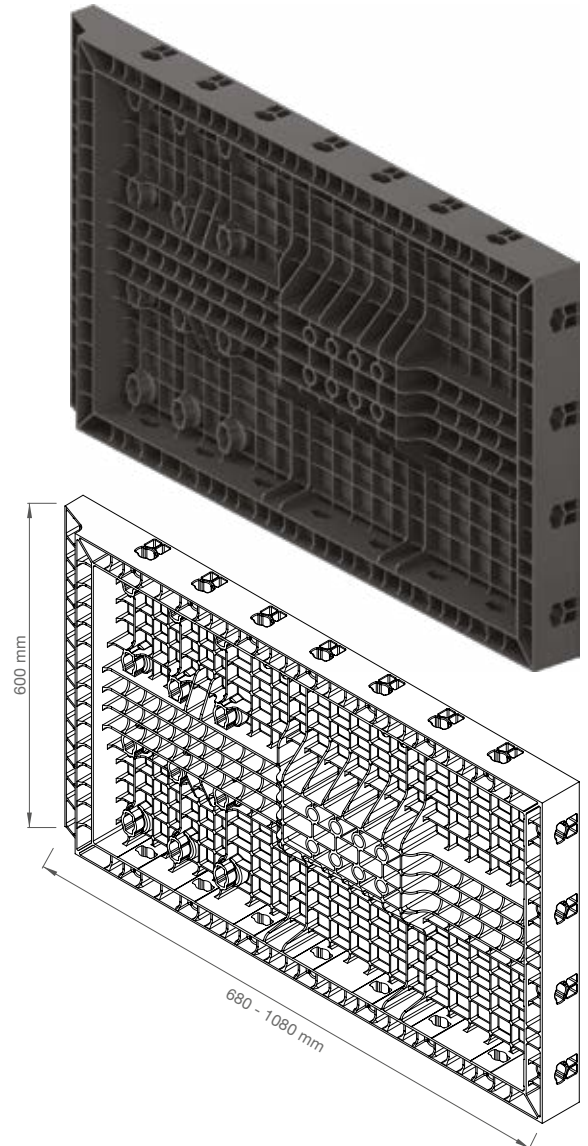

LA POIGNÉE

L'ÉLÉMENT UNIVERSEL POUR TOUT COFFRAGE GEOPLAST

Légère et intuitive

Fixation complète par simple rotation à 90°

Résistance assurée par des matériaux spécialement conçus

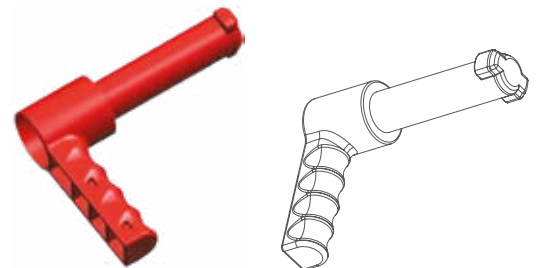

MATÉRIAU DE LA POIGNÉE: POLYAMIDE - COEFFICIENT DE DILATATION THERMIQUE 7-10 (1/K 10⁻⁵)

GEOPANEL STAR MODALITÉ D'INSTALLATION

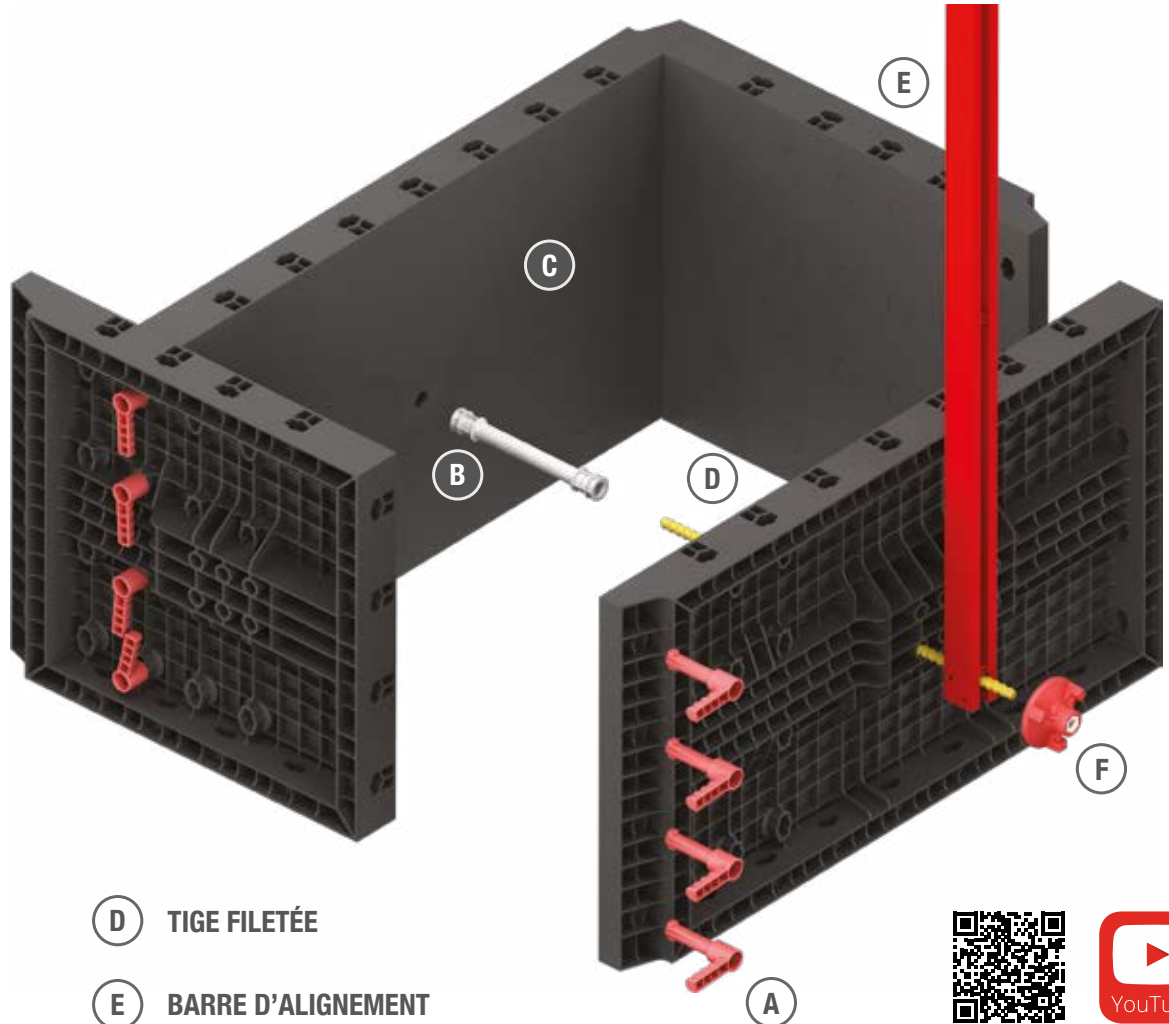

(A) POIGNÉE

(D) TIGE FILETÉE

(B) ÉCARTEUR

(E) BARRE D'ALIGNEMENT

(C) GEOPANEL STAR

(F) RONDELLE



Encadrez le code QR avec votre smartphone pour voir la vidéo!

MONTAGE DE LA POIGNÉE

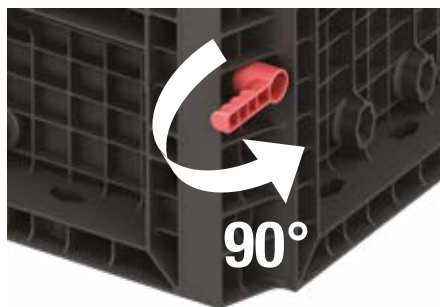
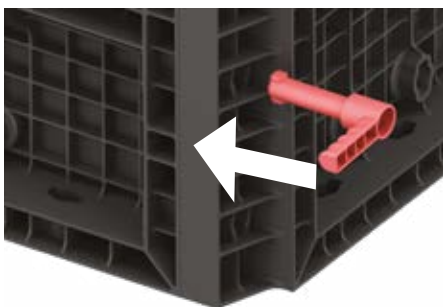

COMBINAISONS ET APERÇUS

DIMENSIONS COMBINAISONS	◆ STAR 12-15/20-60	◆ STAR 25 - 65	◆ STAR 70 - 100
STAR 12-15/20-60	A - B - D	A - B - D	C - E
STAR 25 - 65		A - B - D	C - E
STAR 70 - 100			F

Les panneaux GEOPANEL STAR permettent de moduler la taille du coffrage, en composant des poteaux de côté entre 120 et 1000 mm. Les différents panneaux peuvent être combinés entre eux pour obtenir l'intervalle de dimensions souhaité.

1

APERÇU POUR CÔTÉS DE:
120,150,200,250,300,350,400 mm

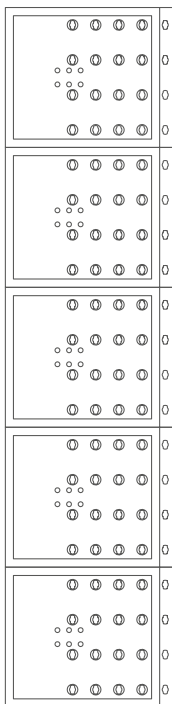

2

APERÇU POUR CÔTÉS DE:
450, 500, 550, 600, 650 mm

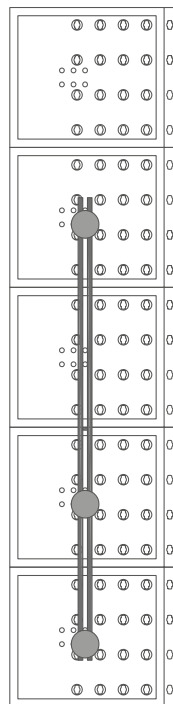

3

APERÇU POUR CÔTÉS DE:
700, 800, 900, 1000 mm

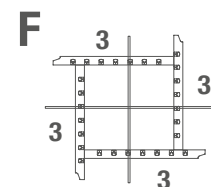
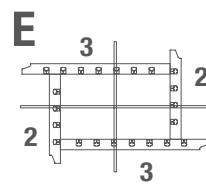
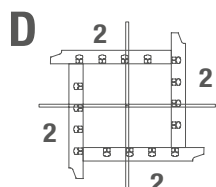
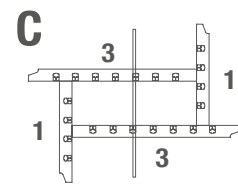
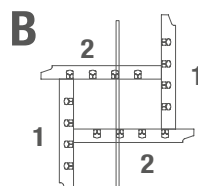
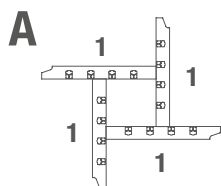
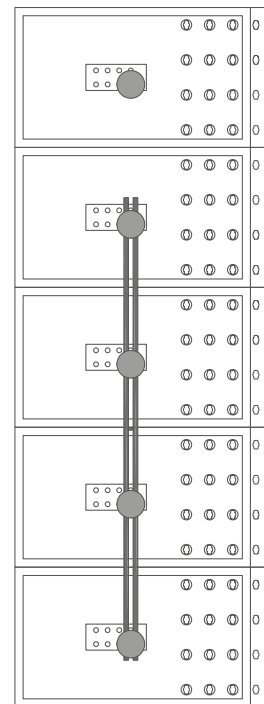

TABLES DIMENSIONNELLES

ÉLÉMENTS ET ACCESSOIRES



GEOPANEL STAR

PRODUIT	Dimensions réelles (mm)	Matériau	Poids (Kg)	Dimensions de la palette (mm)	N° de pièces pour palette	N° de poignées
GEOPANEL STAR 20-60	680 x 605 x 80	ABS	6.40	750 x 1200 x H2580	64	8
GEOPANEL STAR 25-65	730 x 605 x 80	ABS	6.80	750 x 1200 x H2580	58	8
GEOPANEL STAR 70-100	1080 x 605 x 80	ABS	9.60	750 x 1200 x H2580	40	11

AUTRES ÉLÉMENTS *

PRODUIT	Dimensions réelles (mm)	Matériau	Poids (Kg)	Dimensions de la palette (mm)	N° de pièces pour palette	N° de poignées
GEOPANEL 35 x 60	353 x 605 x 80	ABS	3.36	750 x 1210 x H2350	118	6
POIGNÉE	-	NYLON	0.1	-	200 (pour sac)	-

* Voir page 44 pour plus d'accessoires



FOCUS GEOPANEL 35X60

Grâce au nouveau panneau GEOPANEL 35X60, il est possible d'étendre la gamme des configurations et de créer des piliers avec côté 12 ou 15 cm.

DIMENSIONS CÔTÉS POTEAUX

GEOPANEL STAR 20/60

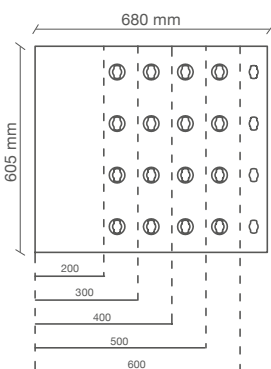

GEOPANEL STAR 25/65

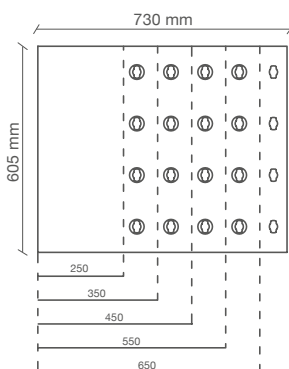

GEOPANEL STAR 70/100

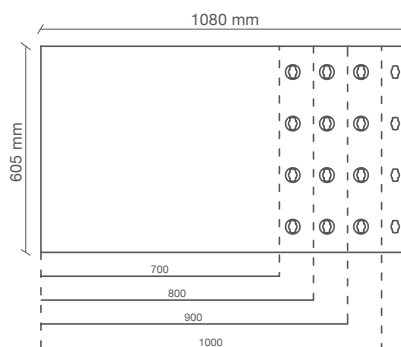

TROUS TIGES FILETÉES

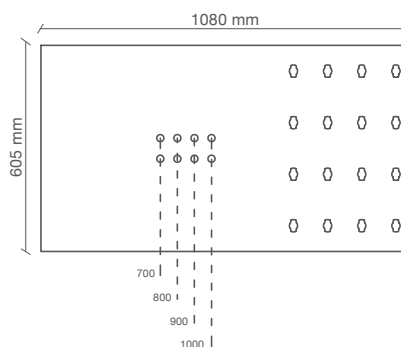
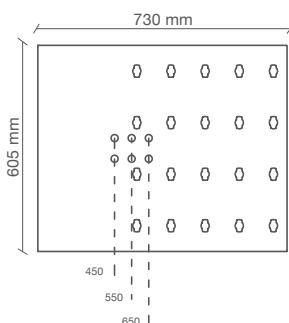
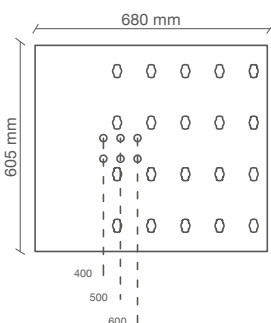

APPLICATION POTEAUX

GEOANEL STAR est un système de coffrages en ABS à haute résistance pour poteaux. Il permet d'optimiser le travail sur le site de construction en simplifiant la mise en forme du béton, en réduisant l'utilisation de grues et en améliorant donc la logistique.



COMBINAISON AVEC GEOPANEL

Les panneaux GEOANEL STAR sont parfaitement compatibles avec toute la gamme GEOPANEL. Cette caractéristique permet au système d'être extrêmement flexible et d'obtenir beaucoup de combinaisons, comme l'insertion des poteaux dans les murs en béton. Cette solution technique est réalisable avec un seul coulage.



GRANDS BÂTIMENTS

GEO PANEL STAR est particulièrement adapté à la réalisation de bâtiments en série: facile à installer et décoffrer, il est manu portable et ne nécessite pas d'une grue. Il s'adapte à toute dimension et ne demande pas une formation spécifique. Tout cela permet une réduction des coûts et du temps de construction.



SPÉCIALISTE EN FONDATIONS

Avec les panneaux GEO PANEL STAR il est possible de construire des fondations de manière très rapide. Sa versatilité et facilité d'utilisation le rendent le produit idéal pour travailler en chantier.



GEOPANEL



SYSTÈME DE BANCHES DE COFFRAGE RÉUTILISABLE POUR MURS EN TECHNO-POLYMÈRE ABS



GEPANEL AVANTAGES



GEPANEL est un système simple et intuitif de coffrages modulaires en technopolymère pour la construction de murs, fondations et piliers en béton.

La grande gamme des panneaux permet de réaliser des structures de géométries et épaisseurs variables.

LÉGÈRETÉ



GEPANEL ne pèse que 11 kg et peut être déplacé sur le chantier sans utiliser de grue ou d'autres moyens de levage.

VITESSE



Léger et facile à assembler, il peut être installé par une seule personne.

MODULARITÉ



Tous les éléments ont une hauteur standard de 600 mm et on n'utilise que ceux qui sont nécessaires en fonction du chantier.

RÉUTILISATION



GEPANEL STAR est rentable parce qu'il est complètement réutilisable plus de 100 fois.

DÉCOFFRAGE



Le béton n'adhère pas à la plastique, le décoffrage est facile. Le nettoyage des panneaux se fait simplement avec de l'eau sans détergents ou produits particuliers.

STOCKAGE



GEPANEL peut être complètement désassemblé et entreposé même dans des lieux humides.

GEOPANEL 120X60 LE PANNEAU PRINCIPAL

PRESSION DE BÉTON FRAIS ALLANT JUSQU'À 60 KN/M²



MATÉRIAU GEOPANEL

Acrylonitrile Butadiène Styrène	ABS
Coefficient de dilatation thermique	0.14 mm/m/°C

DIMENSIONS

Longueur	1200 mm (1210 mm réels)
Hauteur	600 mm (605 mm réels)
Épaisseur	80 mm

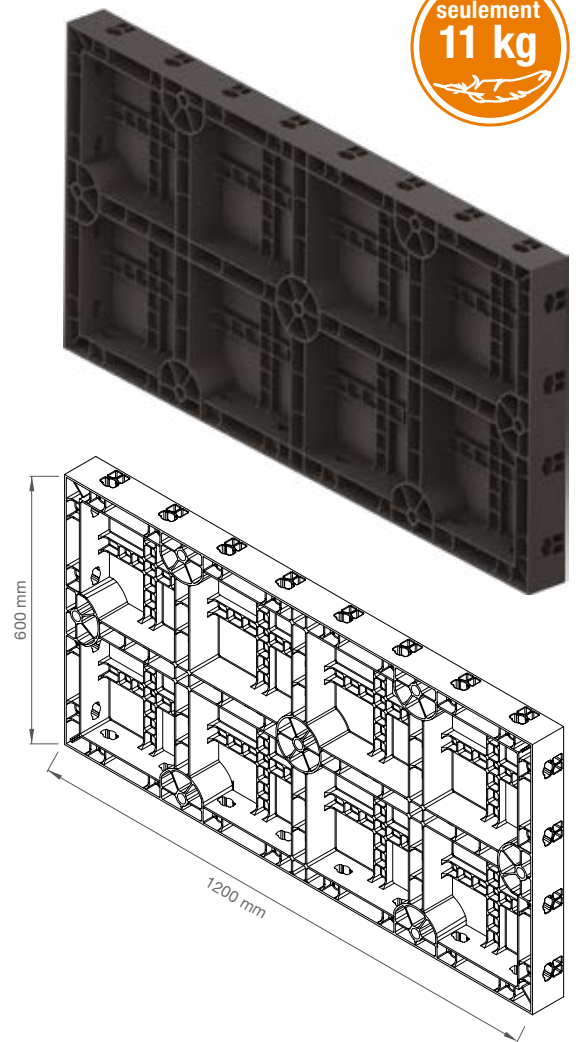

LA POIGNÉE

L'ÉLÉMENT UNIVERSEL POUR TOUT COFFRAGE GEOPLAST

Légère et intuitive

Fixation complète par simple rotation à 90°

Résistance assurée par des matériaux spécialement conçus

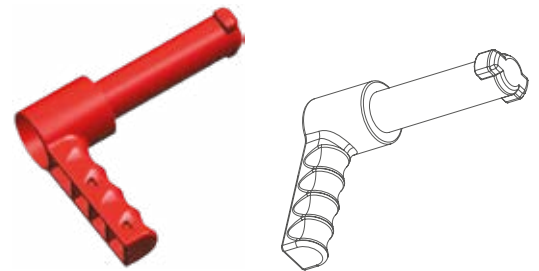

MATÉRIAU DE LA POIGNÉE: POLYAMIDE - COEFFICIENT DE DILATATION THERMIQUE 7-10 (1/K 10⁻⁵)

GEOPANEL MODALITÉ D'INSTALLATION

- (A) POIGNÉE
- (D) TIGE FILETÉE
- (B) ÉCARTEUR
- (E) BARRE D'ALIGNEMENT
- (C) GEOPANEL 120 X 60
- (F) RONDELLE

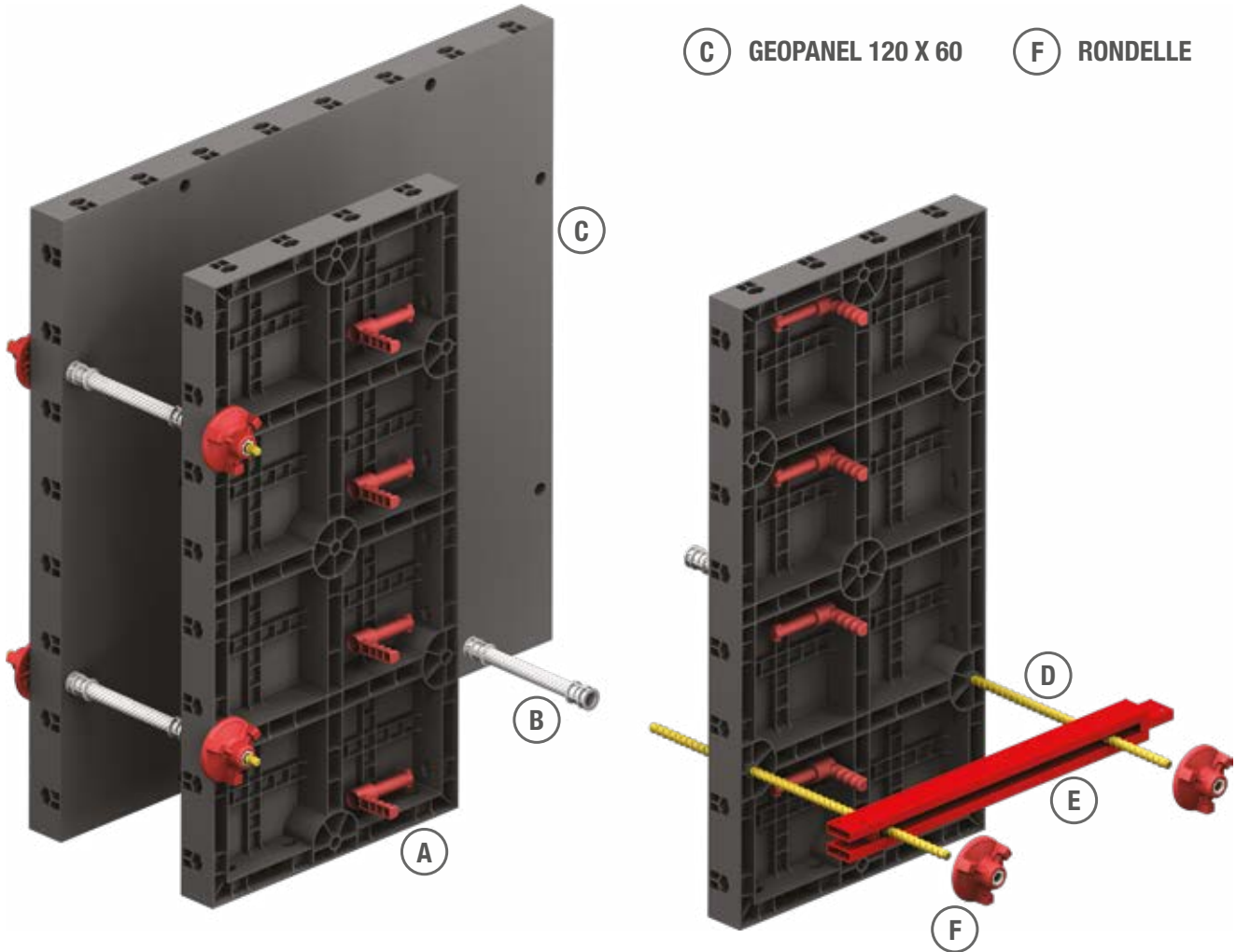

MONTAGE DE LA POIGNÉE

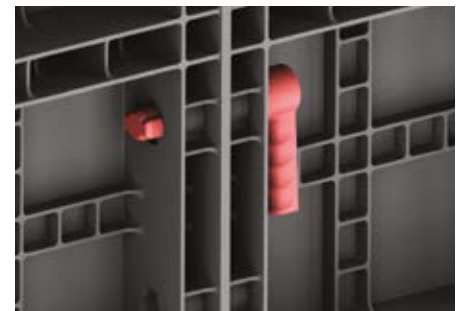
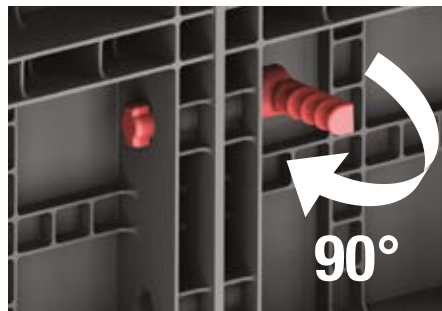
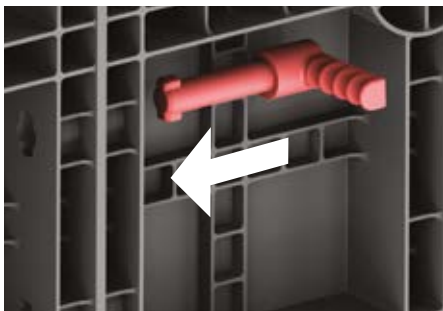

TABLES DIMENSIONNELLES

GOPANEL



PRODUIT	Dimensions réelles (mm)	Matériau	Poids (Kg)	Dimensions de la palette (mm)	N° de pièces pour palette	N° de poignées
GOPANEL 120 x 60	1210 x 605 x 80	ABS	11	750 x 1210 x H2580	38	12
GOPANEL 20x60	202 x 605 x 80	ABS	2.38	770 x 1210 x H2350	204	5
GOPANEL 25x60	252 x 605 x 80	ABS	2.62	770 x 1210 x H2400	166	5
GOPANEL 30x60	303 x 605 x 80	ABS	2.94	770 x 1210 x H2400	140	5
GOPANEL 35x60	353 x 605 x 80	ABS	3.36	750 x 1210 x H2350	118	6
GOPANEL 40x60	404 x 605 x 80	ABS	3.70	770 x 1210 x H2400	104	6
GOPANEL angle int.	(303 x 100) x 605 x 80	ABS	4.03	810 x 1210 x H2400	128	5
GOPANEL angle ext.	(252 x 80) x 605 x 80	ABS	3.12	800 x 1210 x H2300	130	5

GOPANEL WP/CL



PRODUIT	Dimensions réelles (mm)	Matériau	Poids (Kg)	Dimensions de la palette (mm)	N° de pièces pour palette	N° de poignées
GOPANEL WP	100 x 605 x 80	ABS	1.40	800 x 1200x H2450	450	4
GOPANEL CL 20-25-30	460 x 605 x 80	ABS	5.25	750 x 1200 x H2500	91	6
GOPANEL CL 35-40-45	610 x 605 x 80	ABS	6.28	750 x 1200 x H2550	76	7

ACCESSOIRES*



PRODUIT	Dimensions réelles (mm)	Matériau	Poids (kg)	Dimensions de la palette (mm)	N° de pièces pour palette
POIGNÉE	-	NYLON	0.1	-	200 (pour sac)

*Voir page 44 pour plus d'accessoires

CONFIGURATION ANGLES

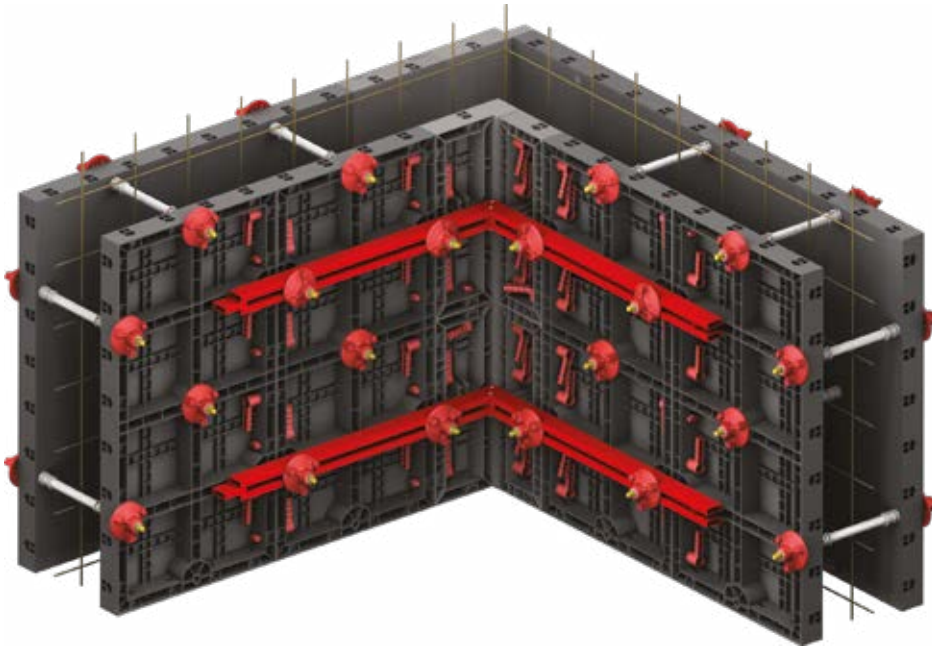

ÉPAISSEUR 100 mm

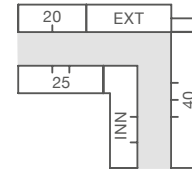

ÉPAISSEUR 150 mm

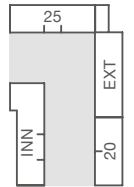

ÉPAISSEUR 200 mm

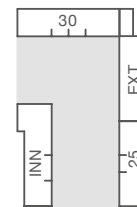

ÉPAISSEUR 250 mm

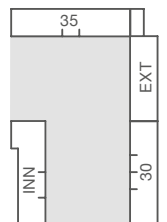

ÉPAISSEUR 300 mm

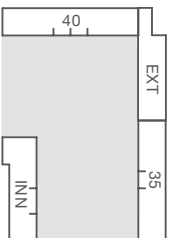

ÉPAISSEUR 350 mm

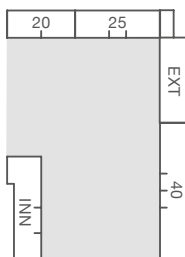

ÉPAISSEUR 400 mm

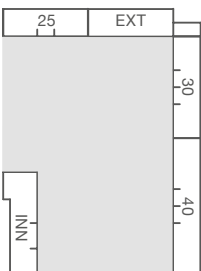

ÉPAISSEUR 450 mm

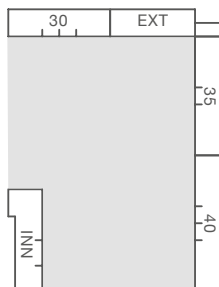

T - INTERSECTIONS

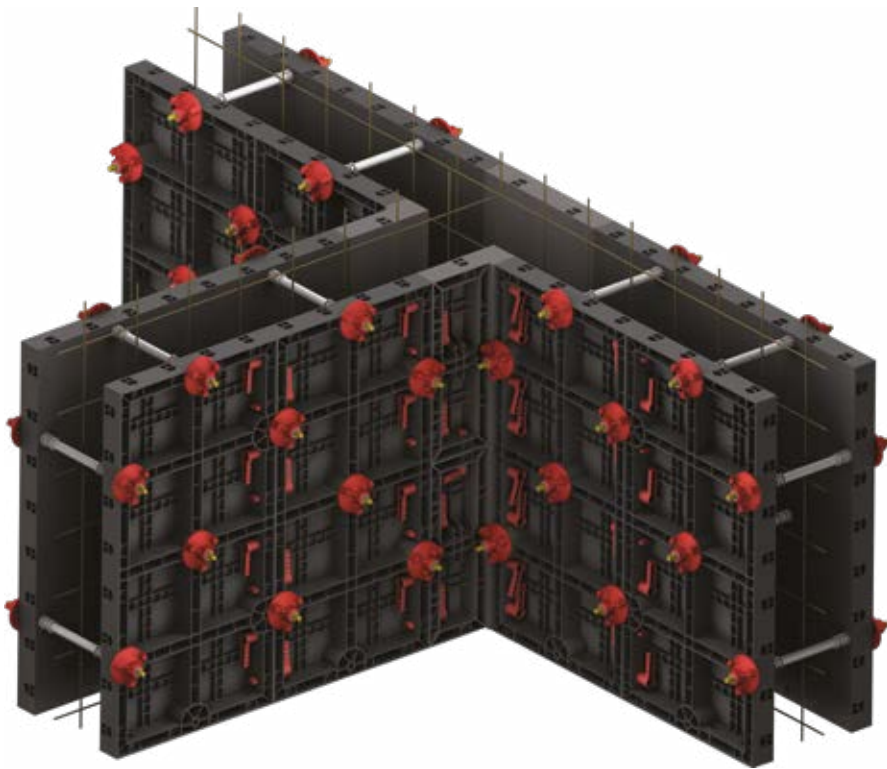

ÉPAISSEUR 100 mm

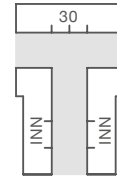

ÉPAISSEUR 150 mm

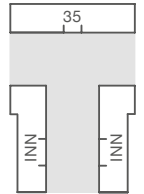

ÉPAISSEUR 200 mm

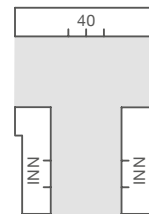

ÉPAISSEUR 250 mm

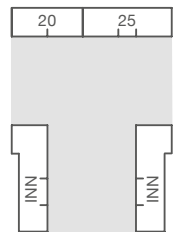

ÉPAISSEUR 300 mm

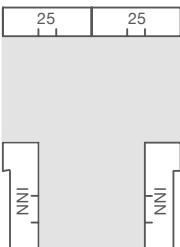

ÉPAISSEUR 350 mm

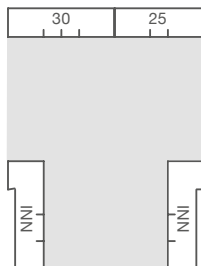

ÉPAISSEUR 400 mm

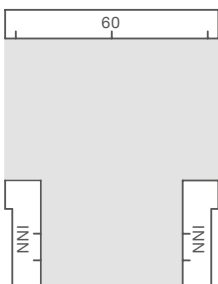

ÉPAISSEUR 450 mm

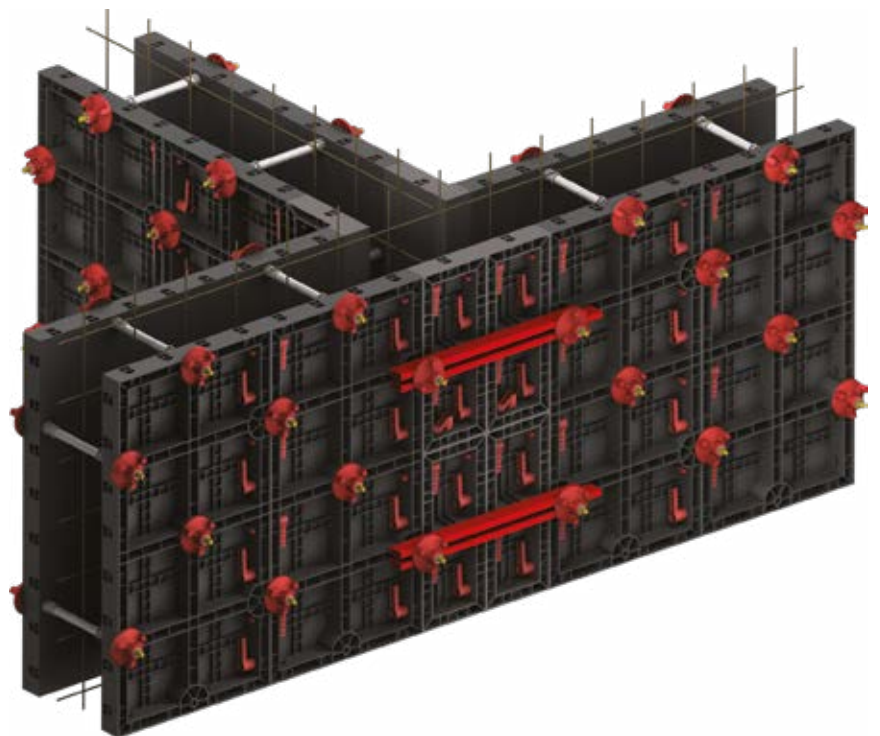
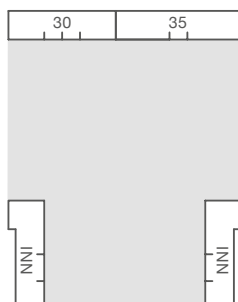

GEOPANEL MURS



LE SYSTÈME GEOPANEL

GEOPANEL permet de réaliser des murs de toutes les épaisseurs et hauteurs. La matière plastique dont les panneaux sont constitués (ABS) permet un finissage très lisse et homogène, en assurant une haute qualité. Les panneaux sont extrêmement légers (max 11 kg) et peuvent être manipulés très rapidement pour réaliser des murs, même par un seul ouvrier.

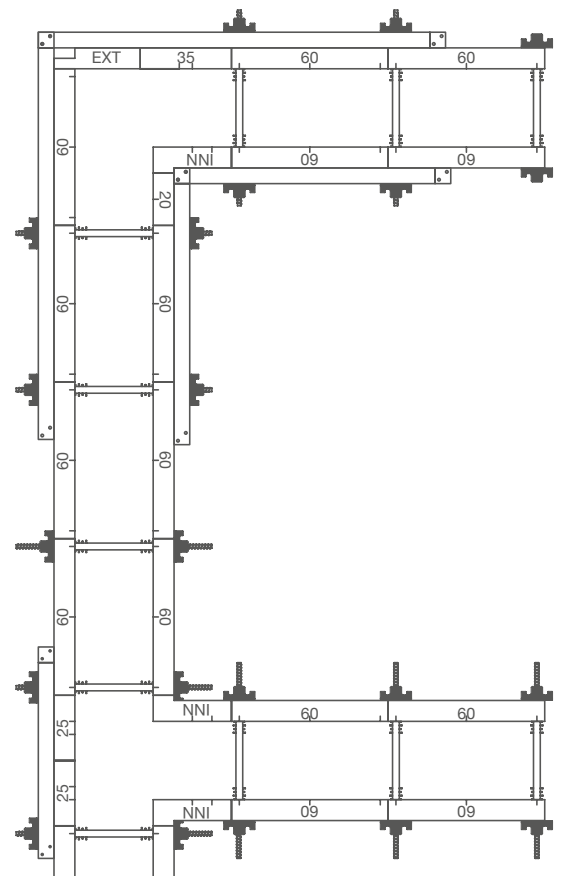

POUTRES DE FONDATION

GEOPANEL est idéal pour la réalisation de poutres de fondation. Grâce à sa versatilité et facilité d'installation il est le produit parfait pour une construction rapide et facile des fondations en béton armé.



ARCHITRAVES ET MURS DE REMPLISSAGE

La légèreté et la petite taille de GEOPANEL permettent une facile manipulation dans les bâtiments et les zones difficiles d'accès.



CAGES D'ASCENSEUR ET D'ESCALIER

Le système GEOPANEL est idéal pour la construction de cages d'escalier et d'ascenseur. La légèreté et la conséquente facilité de manipulation des panneaux permettent aux menuisiers d'accélérer les opérations de montage et décoffrage, en leur donnant la possibilité de répéter les étapes rapidement aux différents étages du bâtiment.



GEOPANEL BUNKER

La manipulation manuelle et la facilité de montage des panneaux GEOPANEL permettent de réaliser le coffrage dans toutes les situations du chantier. Les accessoires compris dans le système facilitent la réalisation des angles et des configurations particulières sans nécessité d'éléments de remplissage.

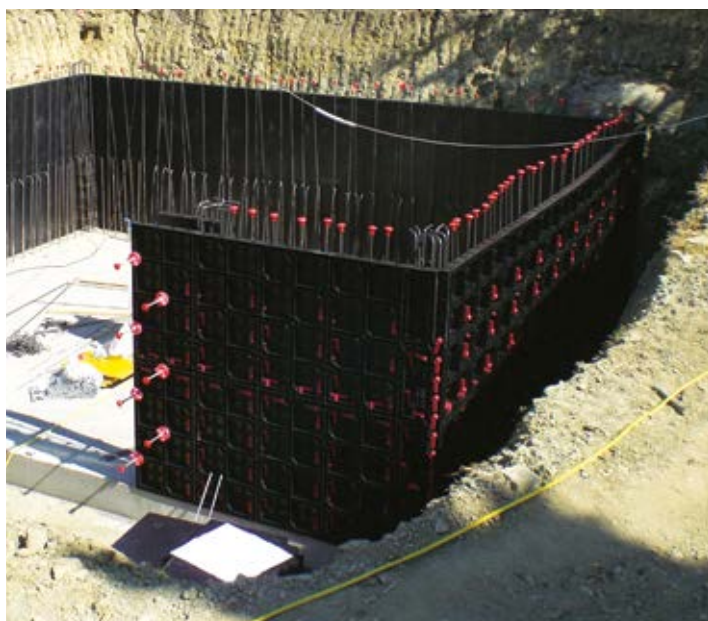

GEOPANEL ET GEOPANEL STAR

Les panneaux GEOPANEL sont compatibles avec toute la gamme GEOPANEL STAR. La modularité des systèmes de coffrage GEOPLAST permet la construction de configurations particulières comme poteaux intégrés dans les murs en béton.



GEOPANEL PILIERS

Les coffrages GEOPANEL sont utilisés en combinaison avec les panneaux GEOPANEL STAR pour réaliser des grands piliers. Les deux systèmes de coffrages sont parfaitement compatibles parce qu'ils partagent le même module.

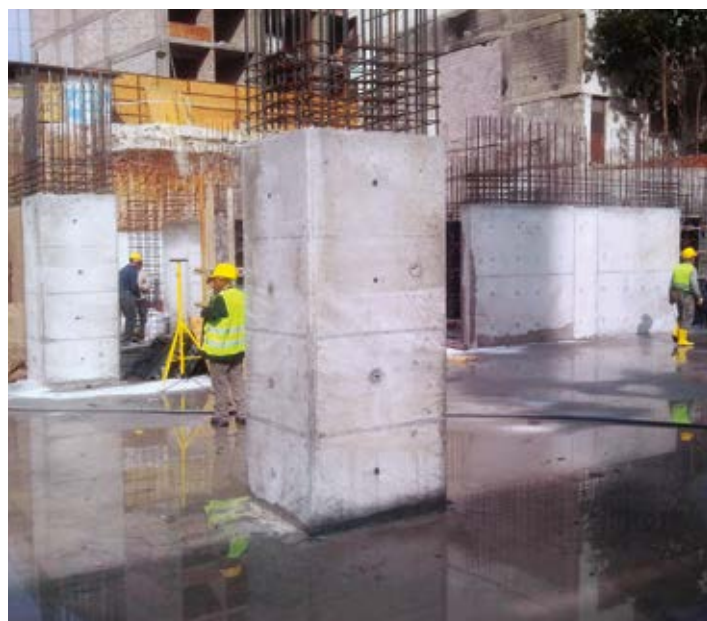

GEOPANEL PISCINES

Le grand nombre d'accessoires et sous-panneaux permet de créer de nombreuses configurations personnalisées dans la forme et la dimension. GEOPANEL s'intègre complètement avec les complexes installations de la piscine. Il est aussi possible de construire des fonds en pente pour créer une zone de plongée et un espace détente.



GEOPANEL MURS DE CONTREVENTEMENT

Pour contraster les effets de la charge latérale agissant sur une structure (vents ou tremblements de terre) on réalise des murs dits murs de contreventement. Grâce à la facilité de manipulation, le système GEOPANEL est excellent pour ces applications.



GEOPANEL SYSTÈME DE LOGEMENT



MAISON EN BÉTON À HAUTE PRODUCTIVITÉ

Le gouvernements, les constructeurs et les privés des pays en développement son confrontés à une croissance exponentielle de la demande de logements: il est donc de plus en plus urgent de trouver une solution pour construire des maisons rapidement et à moindre coût. Grâce à ses caractéristiques de manipulation et légèreté, GEOPANEL est la solution idéale pour construire en peu de temps et économiquement des édifices personnalisés à utiliser comme logements sociaux ou immeubles à étages. Comme il ne nécessite pas de grue pour être déplacé, GEOPANEL peut être installé et utilisé dans tout terrain, même dans les plus inaccessibles. Pour compléter la construction de logements avec un bon rapport qualité-prix, nous recommandons d'adopter le système GEOPLAST MODULO pour ventiler les fondations.



GEOPANEL ART



PANNEAU POUR MURS À EMPREINTES DÉCORATIVES

C'est un système de coffrages réutilisables et modulaires à haute résistance pour la réalisation de murs en béton armé à empreintes décoratives. Fabriqué en ABS, GEOPANEL ART s'utilise en combinaison avec les panneaux GEOPANEL: en superposant les deux éléments, on obtient une empreinte pour la création de béton décoratif. Le béton prend la forme des coffrages et peut être ultérieurement décoré pour obtenir un résultat encore plus réaliste et créatif. Le modèle RIVER STONE a des formes irrégulières de manière à obtenir un résultat qui reproduit la forme des galets des torrents alpins.

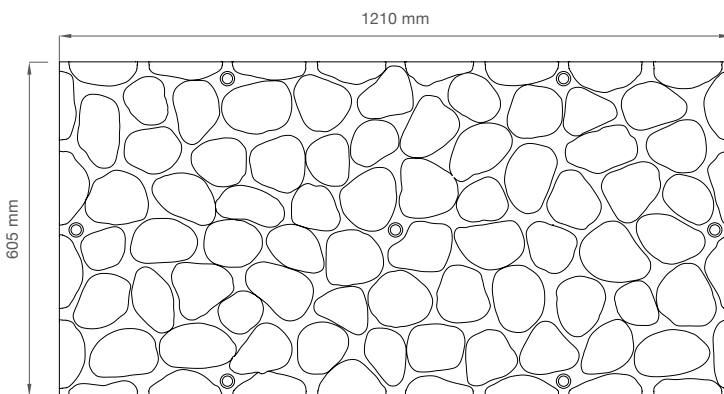

GEOPANEL ART

Dimensions réelles (mm)	1210 x 605 x 28*
Matériau	ABS
Poids (kg)	4.46
Dimensions de la palette (mm)	1200 x 750 x H2020
N° de pièces	80

* + 13 mm encastrement

GEOPANEL ART AVANTAGES

Grâce à sa simplicité et rapidité d'utilisation, GEOPANEL ART garantit un gain de temps et d'argent. Les résultats sont immédiats sans seconde intervention pour les motifs décoratifs.

Léger, facile à manipuler, GEOPANEL ART est un produit avec un très bon rapport coûts-bénéfices.

RÉSULTAT IMMÉDIAT
FINISSAGE À HAUTE QUALITÉ
RÉUTILISABLE
PERSONNALISABLE

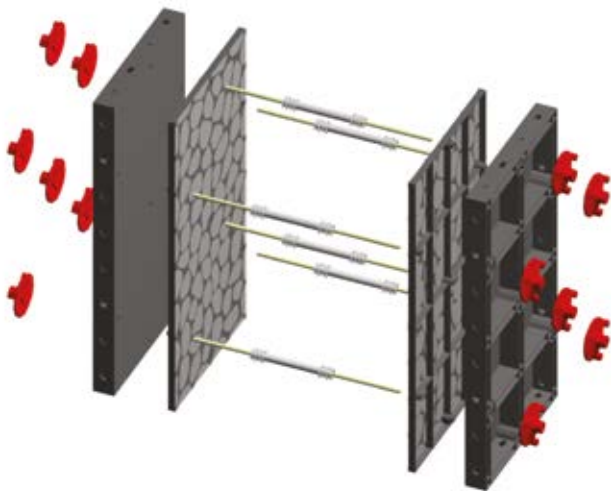

MODALITÉ D'INSTALLATION

Les panneaux GEOPANEL ART se superposent aux panneaux GEOPANEL 120x 60 cm en utilisant les trous pour les tirants comme points de fixation, les tiges filetées standards et les rondelles pour les maintenir en position. Les écarteurs de murs en plastique sont insérés entre les panneaux et restent encastrés après la coulée du béton. Le montage se fait dans n'importe quelle direction sans interrompre la trame décorative. GEOPANEL ART est facile à manipuler et lavable à l'eau après l'usage.



SUR DEMANDE

WOODLINE



PRUN



WALL



LINE



GEOSKY: GEOPANEL POUR PLANCHERS



GEPANEL DEVIENT PLANCHER

GEOSKY est un système de coffrages réutilisables en plastique pour la réalisation de charpentes pour la pose de planchers. Son innovateur système permet un montage et un décoffrage très rapide grâce à la poutre principale avec cale coulissante: cela permet de gagner du temps à la rotation du matériel de coffrage dans le chantier et également une augmentation de vitesse des phases de coulage. Le système utilise les panneaux GEPANEL 120 x 60 cm (avec un poids maximal de 11 kg) et 3 poutrelles en plastique qui sont positionnées au-dessus des poutres H20 en bois traditionnelles, en permettant le décoffrage avancé.

AVANTAGES

DÉCOFFRAGE AVANCÉ

MODULAIRE

SECURITÉ



SYSTÈME COMPLET GEOSKY

Comme l'on installe par en-dessus, avec GEOSKY on travaille en toute sécurité pendant les phases de montage et de décoffrage, empêchant tout risque de chute pour les ouvriers. GEOSKY est indiqué pour la réalisation de planchers d'édifices commerciaux, industriels et d'immeubles à usage d'habitation.

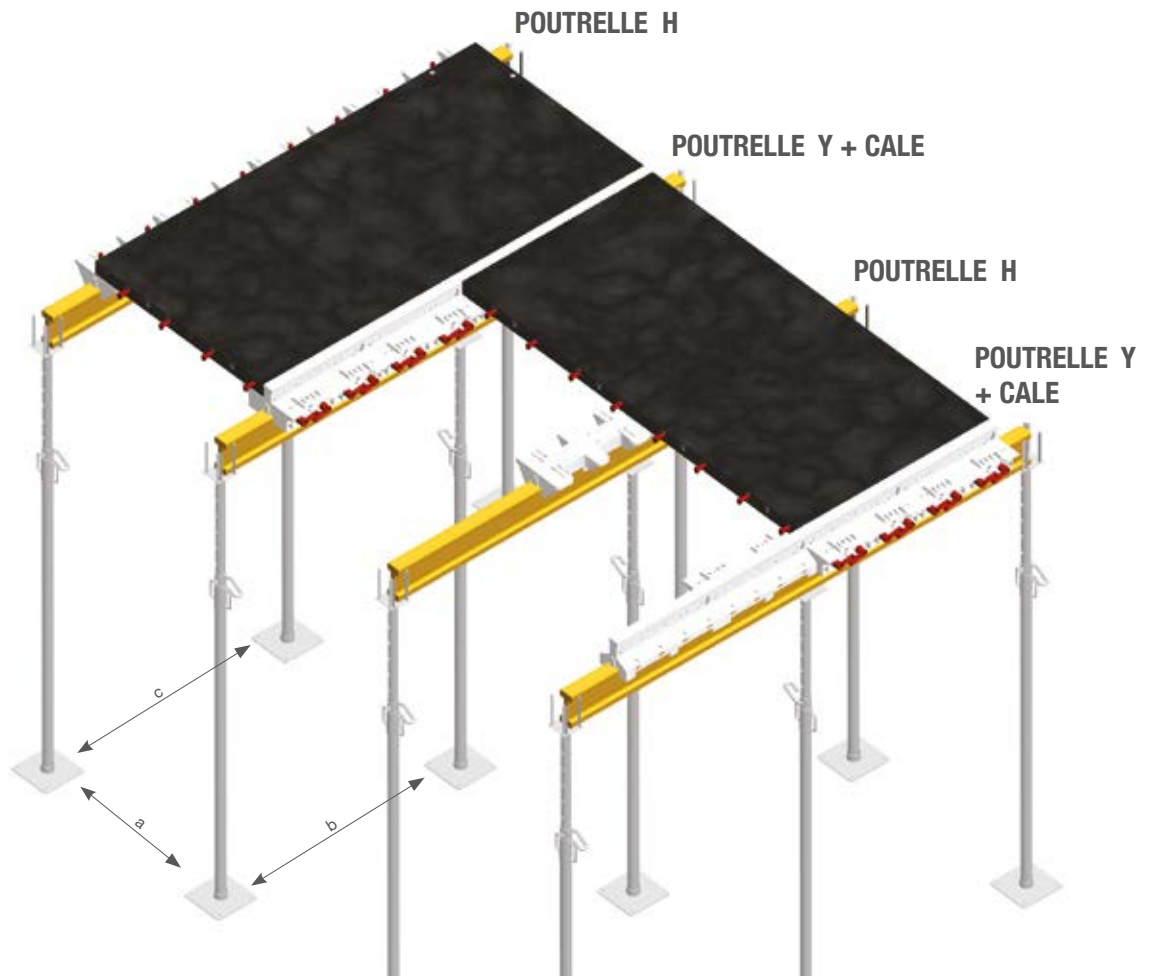

ÉLÉMENTS ET POSITIONNEMENT DES ÉTAIS

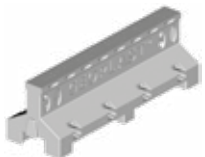

POUTRELLE Y

S'encastre sur une poutre H20 en bois avec des cales pour permettre le décoffrage avancé.



CALE

Permet le décoffrage avancé. Lorsqu'on la décroche, elle pivote et libère le panneau qui soutient le plancher.



POUTRELLE H

Soutient l'union entre deux panneaux de coffrage. C'est l'élément qu'on retirera le premier avec la poutre de bois lors du décoffrage.



POUTRELLE HS

Remplace les accessoires standard. Avec cette poutrelle le décoffrage avancé doit être géré correctement.



ÉTAYAGE POUR SYSTÈME GEOSKY HY ÉPAISSEUR PLANCHER

DISTANCE	Jusqu'à 20 cm	Jusqu'à 25 cm	Jusqu'à 30 cm*	Jusqu'à 40 cm
POUTRELLE JAUNE (A)	124 cm	124 cm	124 cm	63,5 cm
ÉTAIS POUR POUTRELLE Y + CALE (B)	140 cm	130 cm	180 cm	140 cm
ÉTAIS POUR POUTRELLE H (C)	180 cm	220 cm	180 cm	160 cm

*avec interruption additionnelle

COFFRAGES ACCESSOIRES

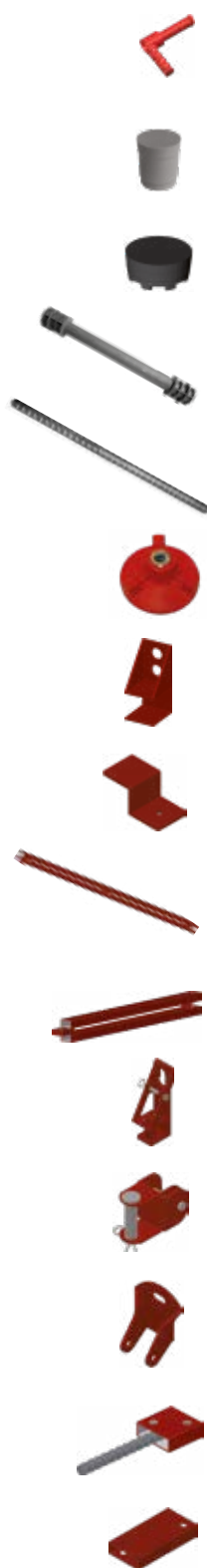

ACCESSOIRES	MATÉRIAU	POIDS (kg)	GEOTUB	GEOTUB PANEL	GEOPANEL STAR	GEOPANEL
POIGNÉE	Nylon	0.1	✓	✓	✓	✓
BOUCHON 25	PE HD	0.006	✗	✓	✓	✓
BOUCHON 43	ABS	0.014	✗	✗	✓	✓
ÉCARTEUR LINEAIRE 150/200/250/300/350/400	PE HD	0.035 -> 0.070	✗	✓	✓	✓
TIGE FILETÉE 300/750/1000/1500	Acier	0.430 -> 2.150	✗	✓	✓	✓
RONDELLE	Nylon	0.370	✗	✓	✓	✓
SUPPORT	Acier	0.45	✗	✗	✓	✓
CROCHET DE FIXATION	Acier	0.33	✓	✓	✓	✓
BARRE D'ALIGNEMENT F-UN2000	Acier	9.50	✗	✗	✓	✓
BARRE D'ALIGNEMENT 500/750/1000/1500	Acier	2.60 -> 7.45	✗	✗	✓	✓
CROCHET DE LEVAGE	Acier	2.13	✓	✓	✓	✓
JOINT DE FLAMBAGE	Acier	1.20	✓	✓	✓	✓
PLAQUE DE FLAMBAGE	Acier	0.85	✗	✓	✓	✓
PIVOT D'ANGLE	Acier	0.35	✗	✗	✗	✓
BARRE CONNECTEUR	Acier	0.30	✗	✗	✓	✓

GEOPLAST COFFRAGES PRESCRIPTIONS TECHNIQUES

A) ÉTAYAGE

JOINT DE FLAMBAGE



PLAQUE DE FLAMBAGE



L'étayage se fait en utilisant le joint de flambage disponible en plusieurs tailles pour s'adapter aux différents types d'étais disponibles sur le marché.

B) FIXAGE AU SOL

CROCHET DE FIXATION



FIXAGE AVEC BOIS



Le fixation au sol peut être effectué en utilisant des listels de bois, des étriers ou des tirants. Ce mode de fixation permet d'annuler la levée éventuelle des panneaux.

PRESCRIPTIONS D'UTILISATION ET D'ENTRETIEN

COULAGE

Utilisez seulement vibreurs à béton d'immersion. Les coffrages en ABS ne sont pas ignifuges et ne doivent pas être placés en contact direct avec des objets chauds ou des flammes nues.

MANIPULATION

Si les panneaux sont déjà assemblés, ils doivent être déplacés avec une grue: on recommande d'utiliser le crochet après avoir vérifié que les câbles de levage ont un tirage uniforme.

NETTOYAGE DES PANNEAUX

Après chaque utilisation, nettoyez les panneaux avec de l'eau (de préférence avec un nettoyeur haute pression). Enlevez les dépôts de béton avec une spatule ou une brosse en acier.

DÉCOFFRAGE

Tant que la surface des panneaux ne montre pas de signes d'usure, il n'est pas nécessaire d'utiliser d'agents de décoffrage.

STOCKAGE

Pour faciliter la manipulation et le levage des panneaux et des accessoires, stockez les mêmes sur des palettes ou des poutres en bois pour les détacher du sol. Bien que le produit est résistant aux altérations dues aux conditions météorologiques, il est préférable de stocker les panneaux dans un endroit sec et protégé de la lumière du soleil.

DIAGRAMME DE LA VITESSE DE COULAGE

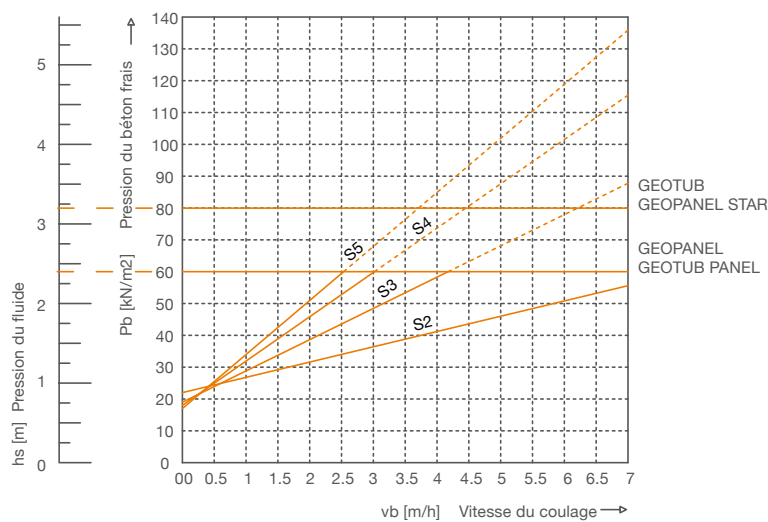

CLASSE DE CONSISTANCE	UNI EN 206:2006		DIN 18218	
	CLASSIFICATION	SLUMP	CLASSIFICATION	SPREADING
Humide	S1	10 ÷ 40 mm		
Plastique	S2	50 ÷ 90 mm	F1 (K1)	≤ 340 mm
Semifluide	S3	100 ÷ 150 mm	F2 (K2)	350 ÷ 410 mm
Fluide	S4	160 ÷ 210 mm	F3 (K3)	420 ÷ 480 mm
Superfluide	S5	≥ 220 mm	F4 (superfluide)	490 ÷ 550 mm

CONE D'ABRAMS

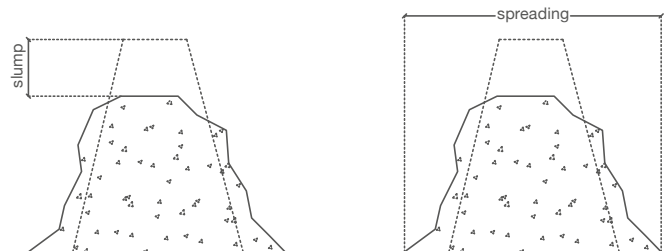

PRESCRIPTIONS DE SÉCURITÉ

Les opérations de positionnement, montage, décoffrage, aplomb, manipulation et nettoyage du produit GEOPANEL, ainsi que le coulage de béton, doivent être effectuées par des personnes compétentes et qualifiées ou sous le contrôle du responsable du chantier ou d'un technicien de Geoplast SpA, qui doivent vérifier que:

- Toutes les opérations ci-dessus sont effectuées selon les règles de l'art,
- Les ouvriers ont les outils appropriés et l'équipement de protection personnelle pour travailler en total conformité avec les normes de sécurité,
- Tous les panneaux et les accessoires fournis sont vérifiés avant d'être utilisés, pour éliminer ceux qui ne sont pas suffisamment fiables en raison de la présence de bris et/ou de déformations,
- La surface d'appui du coffrage est parfaitement plate, pour travailler en toute sécurité et assurer un parfait étayage et plombage des piliers,
- Tous les accessoires de raccordement, alignement et plombage des coffrages sont bien serrés et fixés au sol avant de commencer le coulage.

GEOPLAST SpA décline toute responsabilité découlant de l'utilisation abusive des coffrages. Tout assemblage des panneaux et/ou l'utilisation d'accessoires autres que ceux décrits dans ce manuel, doit d'abord être approuvé par Geoplast SpA.





Geoplast S.p.A.

Via Martiri della Libertà, 6/8
35010 Grantorto (PD) - Italy

Tel +39 049 9490289
Fax +39 049 9494028

Geoplast@Geoplastglobal.com

GeoplastGlobal.com



rev. 06/2018

